

# POINTES DE LANCE - GITTERSPITZEN - RAILING HEADS

**FRANÇAIS :** Pointes de lance et pontets en "fer" forgé à chaud au pilon, permettant un montage facile par soudure. Les références marquées \* sont protégées par un dépôt international des dessins et modèles.

**DEUTSCH :** Gitterspitzen aus warm geschmiedetem "Eisen". Deshalb einfache Montage beim Schweißen. Artikel, die mit \* markiert sind, haben internationalen Gebrauchsmusterschutz. Die Referenzen mit "GF" sind aus Schmiedeguß, schweißbar und feuerverzinkbar.

**ENGLISH :** Railing heads and spears made of hot forged "steel". These items will not break and are fully weldable. The items marked \* are protected by international patent. The references with "GF" are steel castings, suitable for welding and galvanizing.

**NEDERLANDS :** Warm gesmede ijzere hekpunten St. 37, las- en verzinkbaar Deze producten (\*) zijn internationaal gedeponeerd op model en design en zijn van uitstekende kwaliteit. De modellen met "GF" zijn gemaakt van gietstaal, dat goed verlas- en verzinkbaar is.

**ESPAÑOL :** Puntas de lanza de hierro forjado en caliente con el martillo pilón. Permite el montaje fácil por soldadura. Los artículos marcados con \* están protegidos con una patente internacional de diseños y modelos.

**RUSSE :** Наконечники пик и стоек выкованы горячим способом из стали, поэтому они прочны и легко монтируются с помощью сварки. Элементы помеченные \* защищены международным патентом.

GALVANISABLES - FEUERVERZINKBAR - SUITABLE FOR HOT DIP GALVANIZING - VERZINKBAAR - GALVANIZABLES - Пригодны для цинкования.

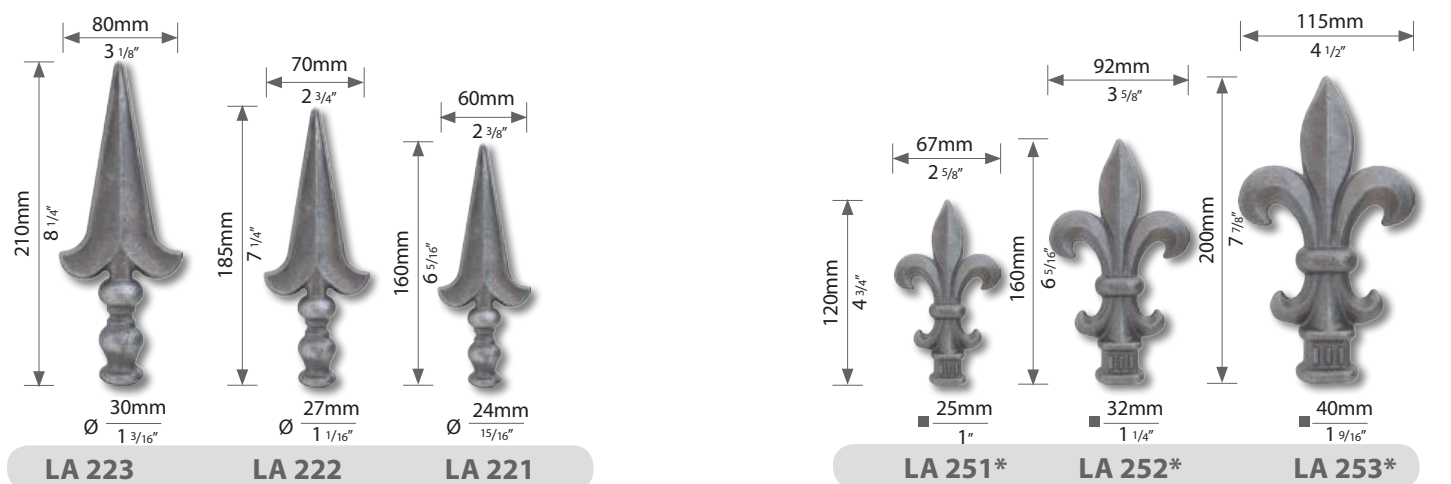
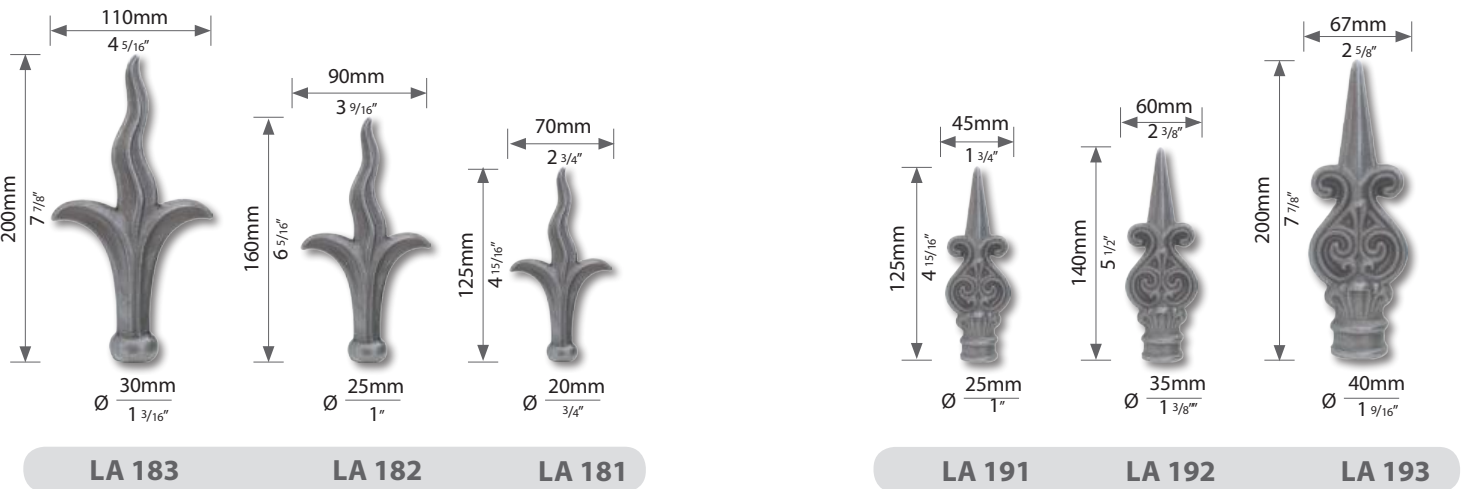
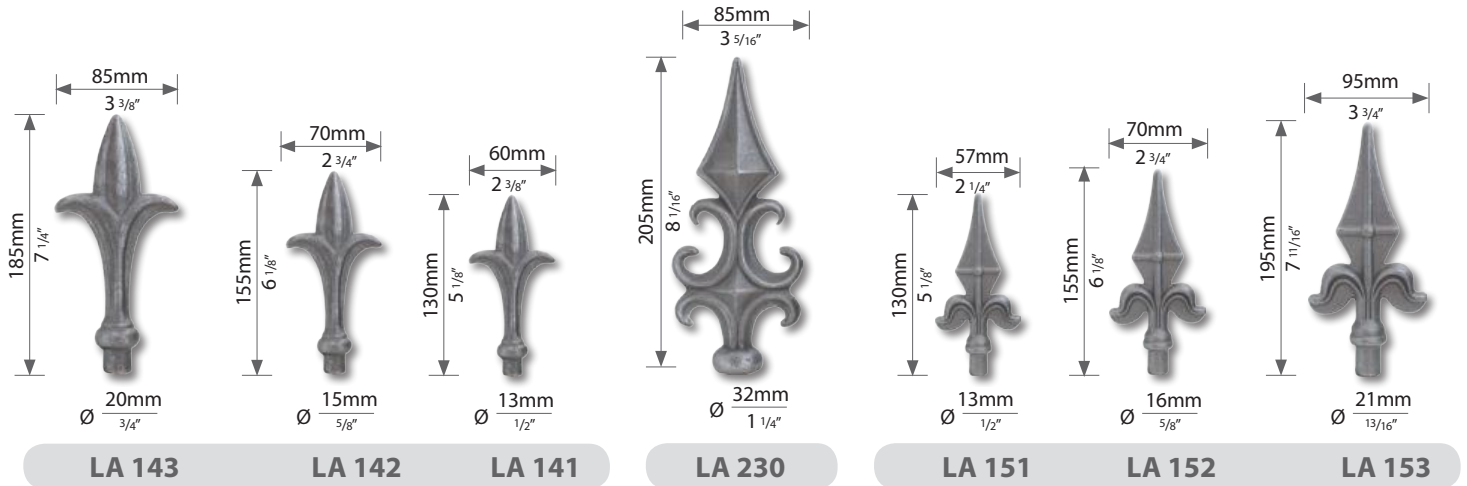

# НЕКРУНТЕН - PUNTAS DE LANZA НАКОНЕЧНИКИ ДЛЯ СТОЕК

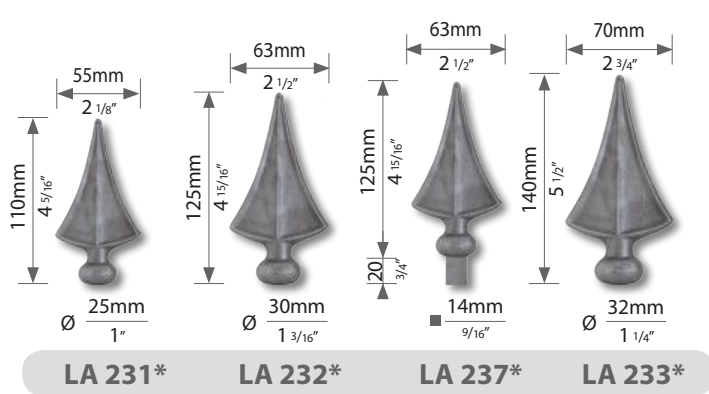
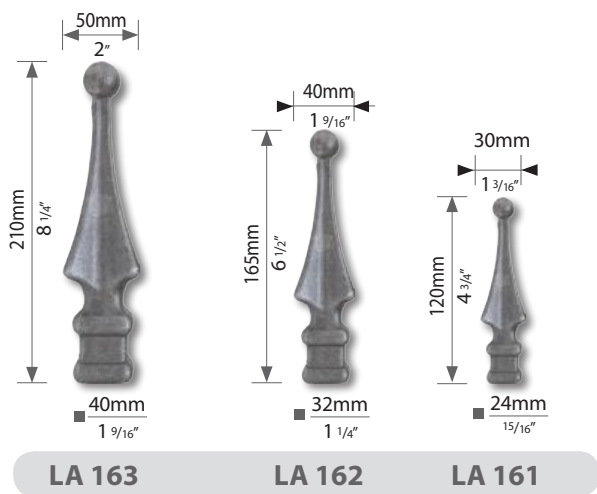
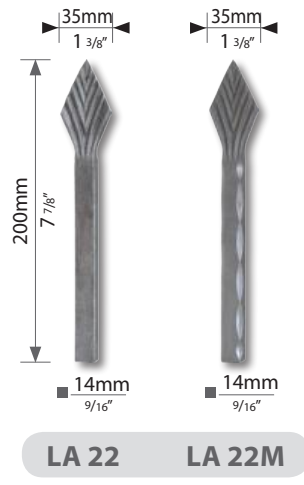
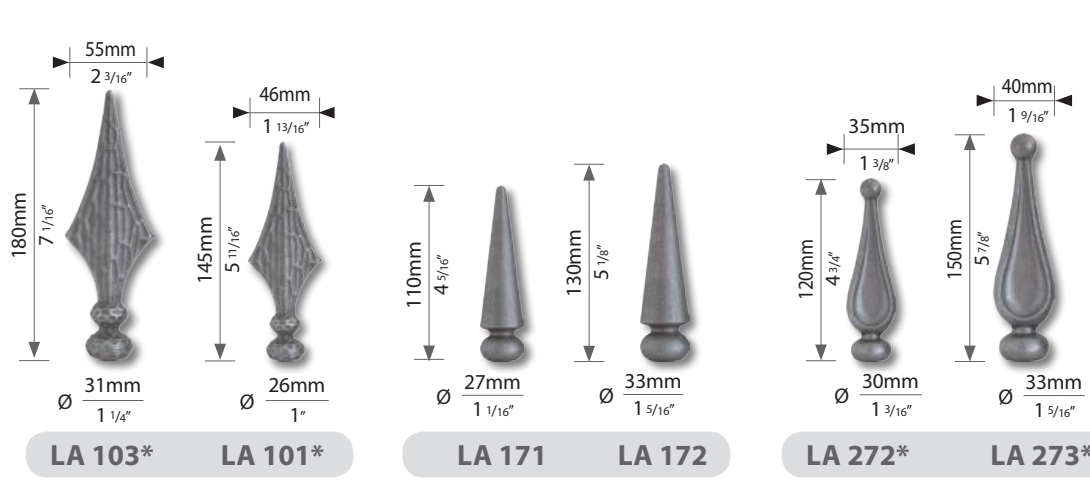
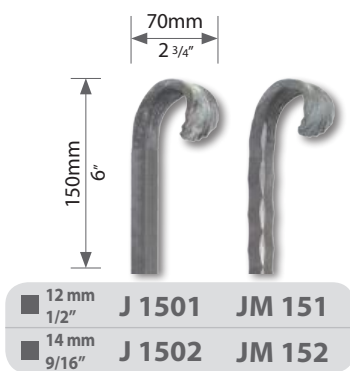
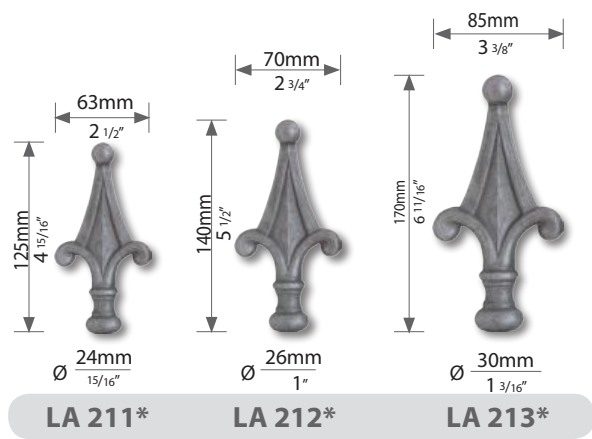
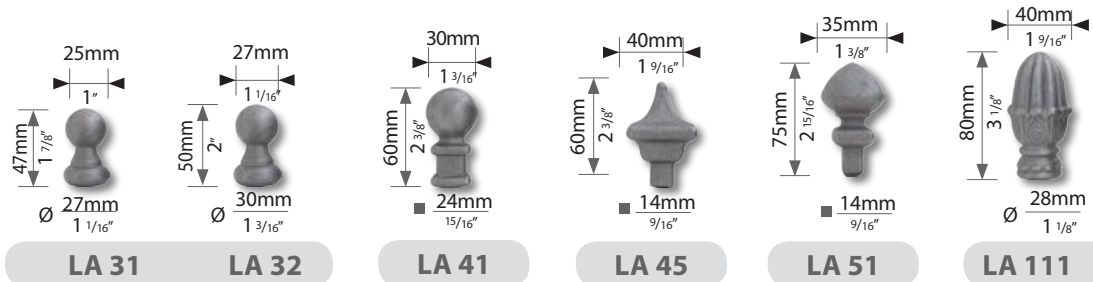

FER

# POINTES DE LANCE - GITTERSPLITZEN - RAILING HEADS

**FRANÇAIS :** Pointes de lance et pontets en acier moulé, aptes à la soudure et la galvanisation. Les références «GF» sont destinées aux ferronniers les plus exigeants. Les références marquées \* sont protégées par un dépôt international des dessins et modèles

**DEUTSCH :** Geformte Stahlspitzen und -sättel, zum Schweißen und Verzinken geeignet. Die Referenzen «GF» sind für die anspruchsvollsten Metallarbeiter gedacht. Die mit \* gekennzeichneten Referenzen sind durch eine internationale Hinterlegung der Geschmacksmuster geschützt

**ENGLISH :** Molded steel spear points and saddles, suitable for welding and galvanizing. The references «GF» are intended for the most demanding metalworkers. The references marked \* are protected by an international filing of the designs

**NEDERLANDS :** Gegoten stalen speerpunten en zadels, geschikt voor lassen en verzinken. De referenties «GF» zijn bedoeld voor de meest veeleisende metaalbewerker. De \* gemarkeerde referenties worden beschermd door een internationale depot van de ontwerpen

**ESPAÑOL :** Puntas de lanza y monturas de acero moldeado, adecuadas para soldar y galvanizar. Las referencias «GF» están destinadas a los trabajadores metalúrgicos más exigentes. Las referencias marcadas \* están protegidas por una presentación internacional de los diseños.

**RUSSE :** Литые стальные наконечники для наконечников и седла, пригодные для сварки и цинкования. Ссылки «GF» предназначены для самых требовательных металлостов. Ссылки, помеченные \*, защищены международной регистрацией образцов.

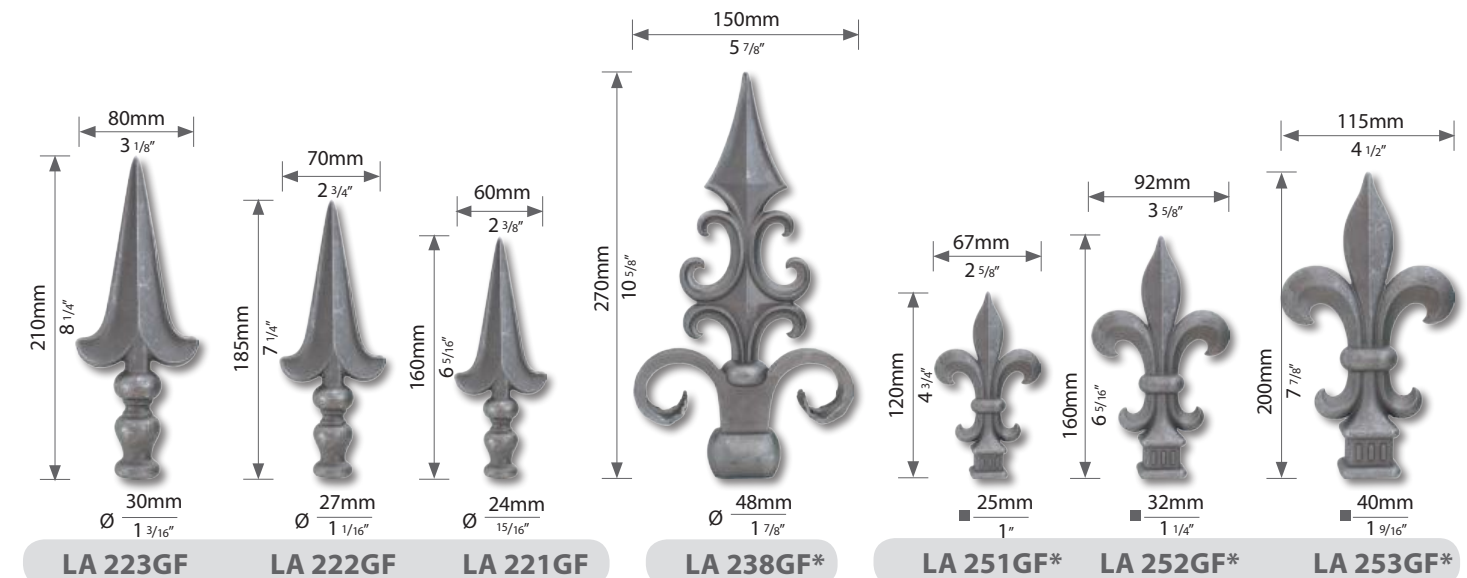
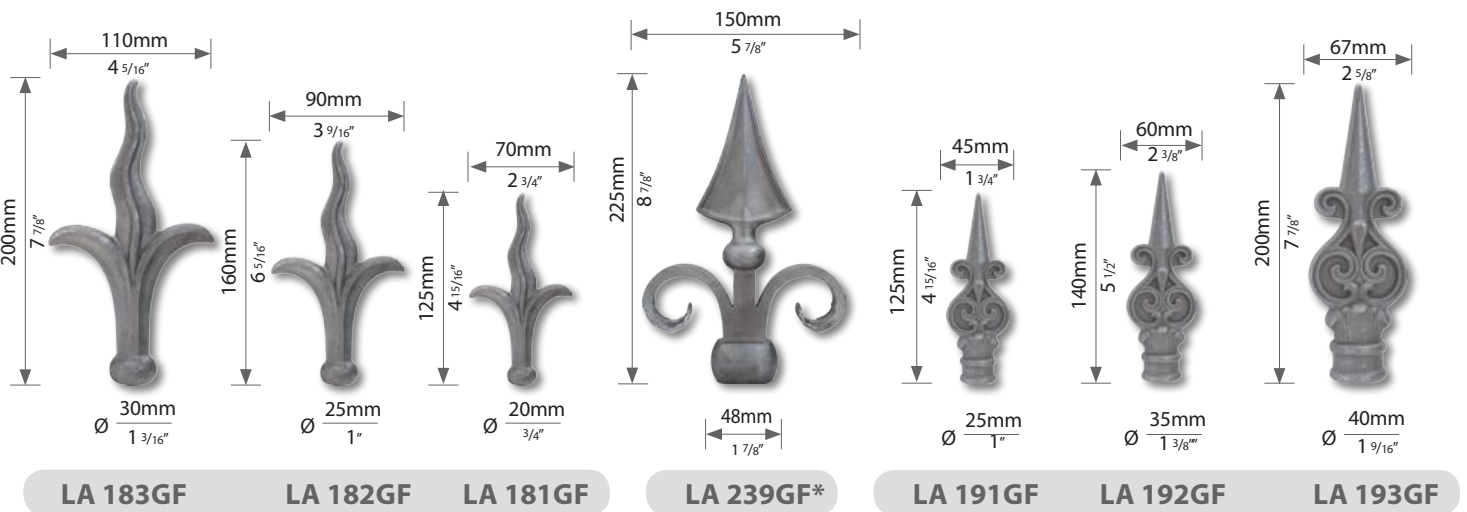
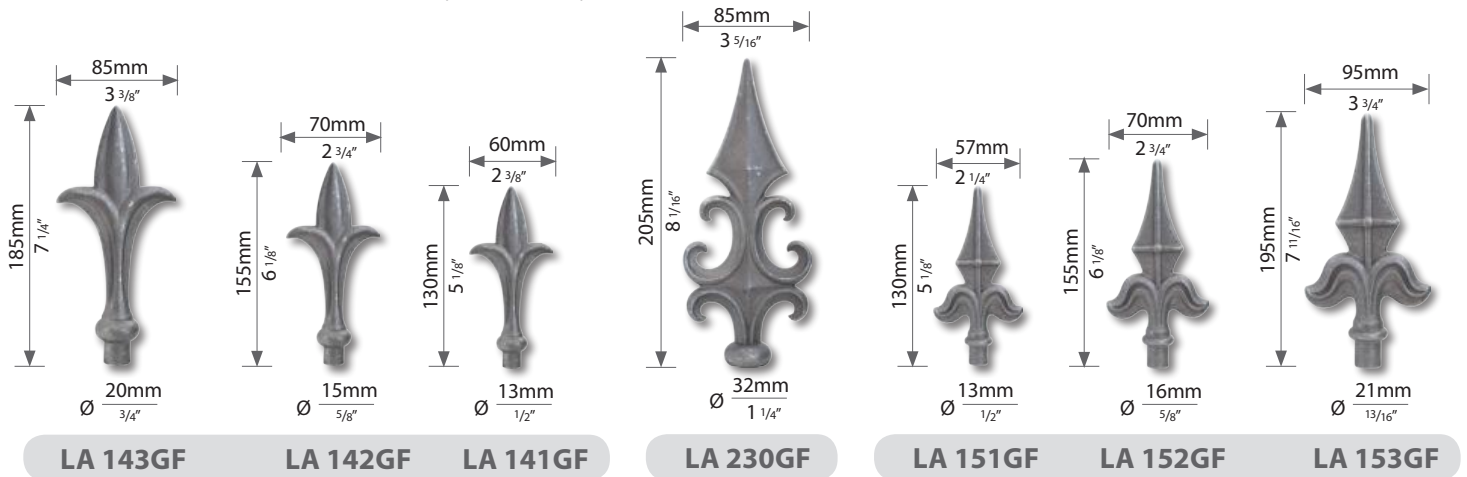

# НЕКРУНТЕН - PUNTAS DE LANZA НАКОНЕЧНИКИ ДЛЯ СТОЕК

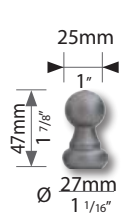

**LA 31GF**

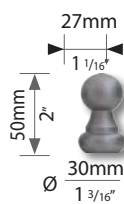

**LA 32GF**

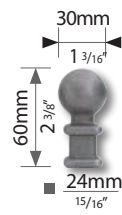

**LA 41GF**

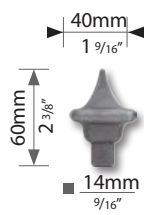

**LA 45GF**

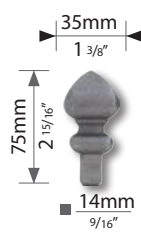

**LA 51GF**

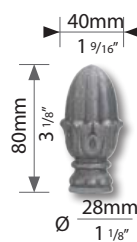

**LA 111GF**

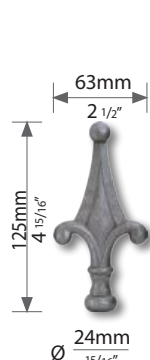

**LA 211GF\***

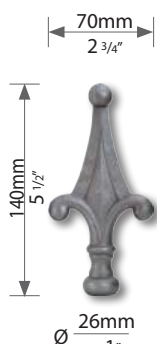

**LA 212GF\***



**LA 213GF\***



**LA 171GF**



**LA 172GF**

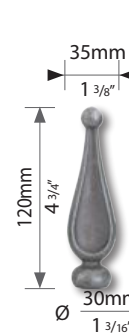

**LA 272GF\***



**LA 273GF\***



**LA 163GF**



**LA 162GF**



**LA 161GF**

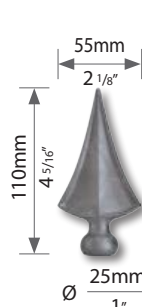

**LA 231GF\***



**LA 232GF\***



**LA 237GF\***



**LA 233GF\***



**LA 243GF**

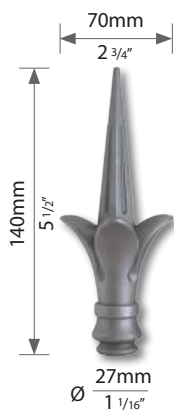

**LA 242GF**



**LA 241GF**

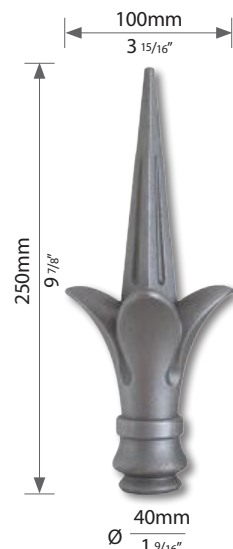

**LA 244GF**

# ELEMENTS DECORATIFS - ZIERELEMENTE ORNAMENTS

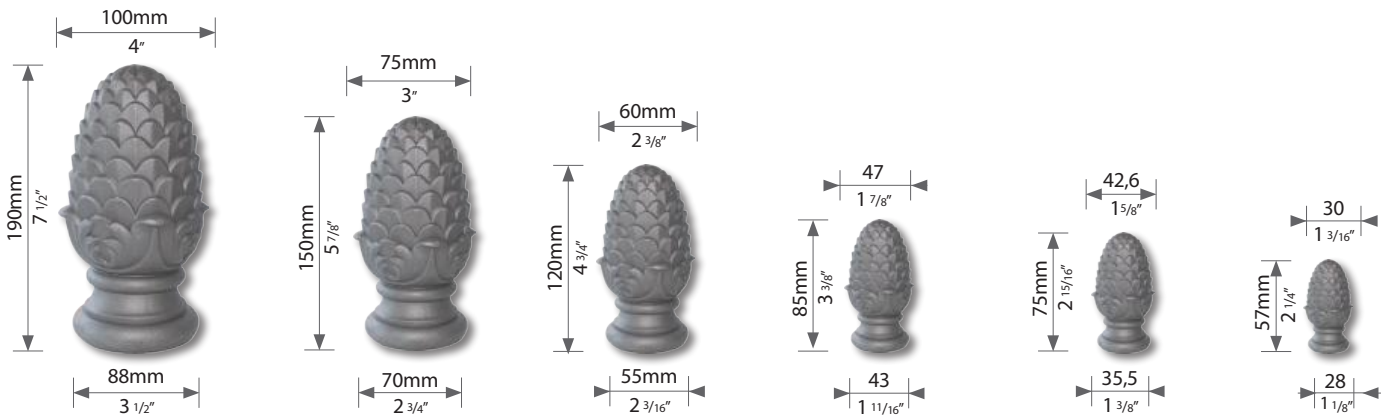

M12 FOT 19-FULL

M12 FOT 15-FULL

M10 FOT 12-FULL

M10 FOT 8-FULL

M8 FOT 7-FULL

M8 FOT 6-FULL

**FRANÇAIS :** Pommes de pin en acier massives prêtes à être montées. **SODABLES ET GALVANISABLES.**

**DEUTSCH :** Zieraufsätze aus Massivestahl zum montieren. **SCHWEISSBAR UND FEUERVERZINKBAR.**

**ENGLISH :** Full bodied steel casting pine cones ready to assemble. **SUITABLE FOR WELDING AND GALVANIZING.**

**NEDERLANDS :** Dennenappels massief staal. Gereed om te worden monteert. **LAS- EN VERZINKBAAR.**

**ESPAÑOL :** Pinas en acero solido. **SOLDABLES Y GALVANIZABLES.**

**RUSSE :** Готовые к установке сосновые шишки отлитые из стали. **Пригодны для сварки и цинкования**

M12 FOT 19-NG

M12 FOT 15-NG

**FRANÇAIS :** Pommes de pin creuses en acier moulé **SODABLES, NON GALVANISABLES.**

**DEUTSCH :** Zieraufsätze aus Schmiedeguß, **SCHWEISSBAR, NICHT FEUERVERZINKBAR.**

**ENGLISH :** Hollow pine in steel castings **SUITABLE FOR WELDING, NOT GALVANIZING.**

**NEDERLANDS :** Gietijzeren holle paalkoppen. **NIET VERZINKBAAR.**

**ESPAÑOL :** Pinas en acero moldeado. **SOLDABLES, NO GALVANIZABLES.**

**RUSSE :** Сосновые шишки отлитые из стали. **Пригодны для сварки, не оцинкованные(NG).**

# ELEMENTS DECORATIFS - ZIERELEMENTE ORNAMENTS

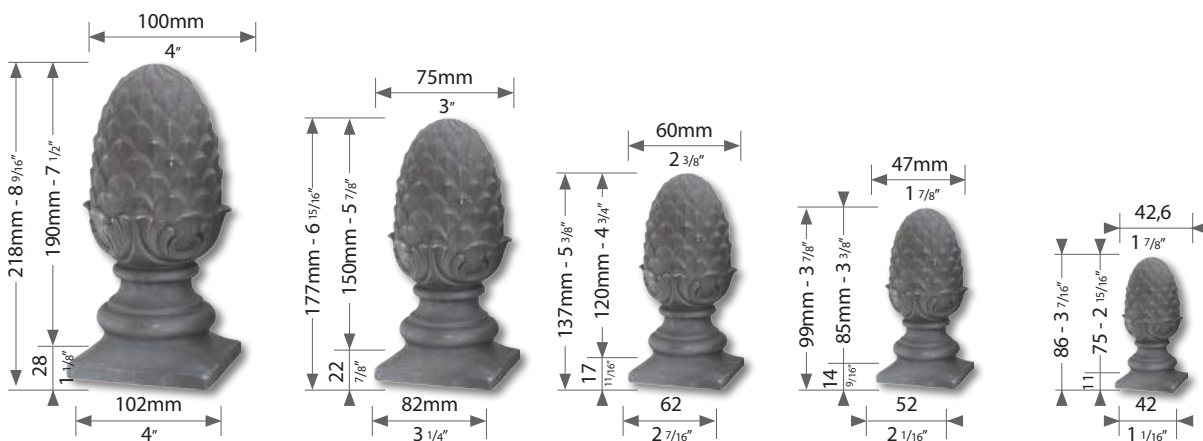

FOTC 19-FULL

FOTC 15-FULL

FOTC 12-FULL

FOTC 8-FULL

FOTC 7-FULL

**FRANÇAIS :** Pommes de pin en acier massives sur embases. **SODABLES ET GALVANISABLES.**

**DEUTSCH :** Zieraufsätze aus Massivestahl mit Sockel. **SCHWEISSBAR UND FEUERVERZINKBAR.**

**ENGLISH :** Full bodied steel pine cones with base. **SUITABLE FOR WELDING AND GALVANIZING.**

**NEDERLANDS :** Massieve stalen paalkoppen met deel. **VERZINKBAAR.**

**ESPAÑOL :** Pinas en acero solido con base. **SOLDABLES Y GALVANIZABLES.**

**RUSSE :** Сосновые шишки отлитые из стали на основании. **Пригодны для сварки и цинкования.**

FOTC 19-NG

FOTC 15-NG

**FRANÇAIS :** Pommes de pin creuses en acier moulé sur embases **SODABLES, NON GALVANISABLES.**

**DEUTSCH :** Zieraufsätze aus Schmiedeguß mit Sockel. **SCHWEISSBAR, NICHT FEUERVERZINKBAR.**

**ENGLISH :** Hollow pine in steel castings with base. **SUITABLE FOR WELDING, NOT GALVANIZING.**

**NEDERLANDS :** Gietijzeren holle paalkoppen met deel. **NIET VERZINKBAAR.**

**ESPAÑOL :** Pinas en acero moldeado con base. **SOLDABLES, NO GALVANIZABLES.**

**RUSSE :** Сосновые шишки отлитые из стали на основании. **Пригодны для сварки, не оцинкованные(NG).**



# ORNAMENTEN - ORNAMENTOS УКРАШЕНИЯ

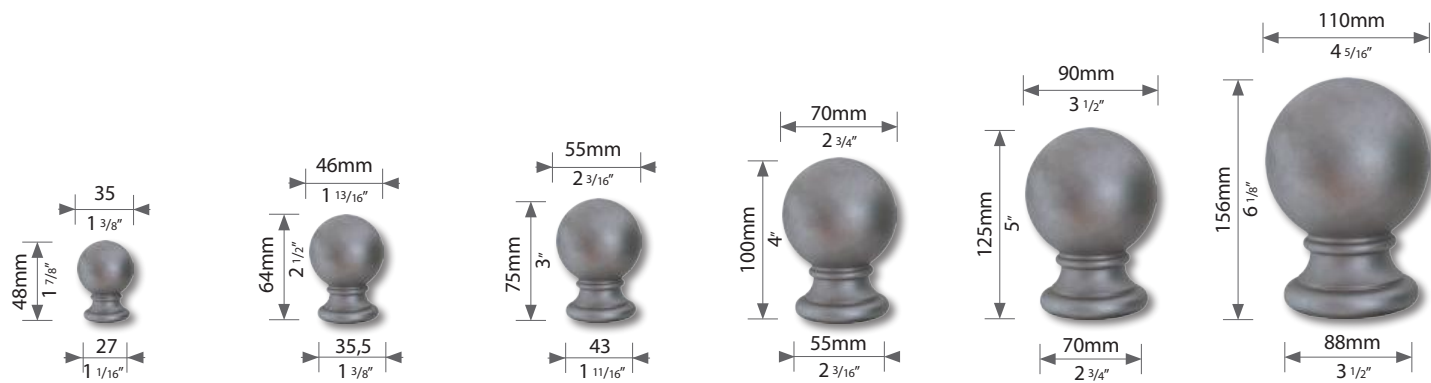

M8 **FOS 3-FULL** M8 **FOS 4-FULL** M10 **FOS 5-FULL** M10 **FOS 7-FULL** M12 **FOS 9-FULL** M12 **FOS 11-FULL**

**FRANÇAIS :** Sphères en acier massives prêtes à être montées. **SOUDEABLES ET GALVANISABLES.**

**DEUTSCH :** Kugeln aus Massivstahl zum montieren. **SCHWEISSBAR UND FEUERVERZINKBAR.**

**ENGLISH :** Full bodied steel casting balls ready to assemble. **SUITABLE FOR WELDING AND GALVANIZING.**

**NEDERLANDS :** Massieve stalen bollen. Gereed om te worden monteert. **LAS- EN VERZINKBAAR.**

**ESPAÑOL :** Esferas en acero solido. **SOLDABLES Y GALVANIZABLES.**

**RUSSE :** Готовые к установке шары отлитые из стали. **Пригодны для сварки и цинкования.**

M8 **FOS 3-NG** M8 **FOS 4-NG** M10 **FOS 5-NG** M10 **FOS 7-NG** M12 **FOS 9-NG** M12 **FOS 11-NG**

**FRANÇAIS :** Sphères creuses en acier moulé **SOUDEABLES, NON GALVANISABLES.**

**DEUTSCH :** Hohlkugeln aus Schmiedeguß, **SCHWEISSBAR, NICHT FEUERVERZINKBAR.**

**ENGLISH :** Hollow balls in steel castings **SUITABLE FOR WELDING, NOT GALVANIZING.**

**NEDERLANDS :** Gietijzere holle bollen. **NIET VERZINKBAAR.**

**ESPAÑOL :** Esferas huecas en acero moldeado. **SOLDABLES, NO GALVANIZABLES.**

**RUSSE :** Шары отлитые из стали. **Пригодны для сварки, не оцинкованные.**

# ORNAMENTEN - ORNAMENTOS УКРАШЕНИЯ

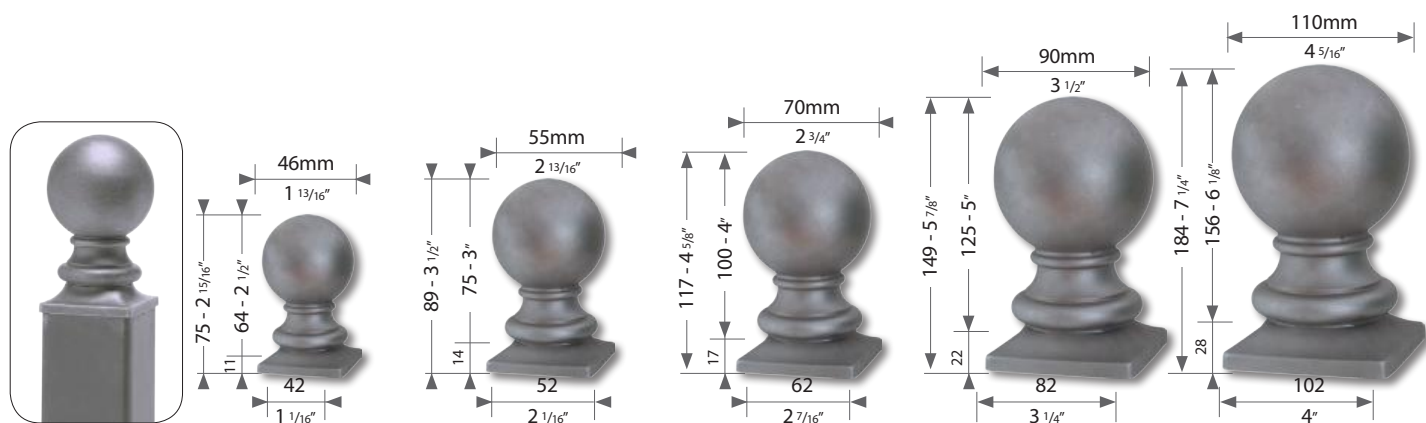

**FOSC 4-FULL** **FOSC 5-FULL** **FOSC 7-FULL** **FOSC 9-FULL** **FOSC 11-FULL**

**FRANÇAIS :** Sphères sur embases en acier massives. **SOUDEABLES ET GALVANISABLES.**

**DEUTSCH :** Kugeln mit Sockel aus Massivstahl. **SCHWEISSBAR UND FEUERVERZINKBAR.**

**ENGLISH :** Full bodied steel balls with base. **SUITABLE FOR WELDING AND GALVANIZING.**

**NEDERLANDS :** Massieve stalen bollen met deel. **LAS- EN VERZINKBAAR.**

**ESPAÑOL :** Esferas con base en acero solido. **SOLDABLES Y GALVANIZABLES.**

**RUSSE :** Шары отлитые из стали на основании. **Пригодны для сварки и цинкования.**

**FOSC 4-NG** **FOSC 5-NG** **FOSC 7-NG** **FOSC 9-NG** **FOSC 11-NG**

**FRANÇAIS :** Sphères creuses sur embases en acier moulé **SOUDEABLES, NON GALVANISABLES.**

**DEUTSCH :** Hohlkugeln mit Sockel aus Schmiedeguß, **SCHWEISSBAR, NICHT FEUERVERZINKBAR.**

**ENGLISH :** Hollow balls with base in steel castings **SUITABLE FOR WELDING, NOT GALVANIZING.**

**NEDERLANDS :** Gietijzere holle bollen met deel. **NIET VERZINKBAAR.**

**ESPAÑOL :** Esferas con base huecas en acero moldeado. **SOLDABLES, NO GALVANIZABLES.**

**RUSSE :** Шары отлитые из стали на основании. **Пригодны для сварки, не оцинкованные.**