

FRONTE D'ART

FRANÇAIS : Véritable travail d'artiste. Les modèles originaux ont été sculptés par M. René DEIBER, "meilleur ouvrier de France". Poteaux de départ de rampe et balustres dont la partie centrale est en fonte à graphite sphéroïdal (GS). Les extrémités sont en acier, permettant ainsi un montage de la rampe par soudure.

DEUTSCH : Echtes Kunsthandwerk. Die Original-Modelle wurden von Herrn René DEIBER geschnitzt, ausgezeichnet als "bester Handwerker Frankreichs". Hauptstäbe und Zierstäbe mit einem Mittelteil aus Sphäroguß. Die Endstücke sind aus Stahl, so daß beim Zusammenbau des Geländersgeschweißt werden kann.

ENGLISH : Genuine work of art. The original models have been carved by Mr. René DEIBER named "best worker of France". Starting posts and balusters of which the body is cast iron (GS). The ends are made of mild steel, allowing for an assembly of the railing by welding.

NEDERLANDS : Echt kunsthandwerk . De originele modellen zijn van de hand van de heer René DEIBER, bekend als de "Beste handwerkvakman van Frankrijk". Hoofdbalusters en sierspijlen uit smeedbaar gietijzer. De eindstukken zijn van staal om het lassen bij samenstelling van de leuning te vergemakkelijken.

ESPAÑOL : Verdadero trabajo de artista . los modelos originales han sido tallados por el Sr. René DEIBER, "mejor artesano de Francia ". Balaustre de arranque con la parte central en fundición de hierro (GS). Los extremos están realizados en hierro, permitiendo el montaje por soldadura.

RUSSE : Творение настоящего художника. Оригинальные модели были созданы «Лучшим мастером Франции», г-ном Рене ДЕБЕРОМ. Центральные части заходных столбов и стоек отлитые из высококачественного и прочного серого чугуна марки GS(graphite sphéroïdal). Стальные окончания позволяют использовать сварку при сборке и монтаже.



FINITIONS STANDARDS

NOUS SOMMES EN MESURE DE PEINDRE LES BARREAUX DANS LA COULEUR DE VOTRE CHOIX.

STANDARD FINISHINGS

WE ARE ABLE TO PAINT THE BALUSTERS AND POSTS IN THE COLOR OF YOUR CHOICE

STANDARD FERTIGUNGEN

WIR SIND IN DER LAGE, DIE STÄBE IN DER FARBE IHRER WAHL ZU STREICHEN

СТАНДАРТНЫЕ ОТДЕЛКИ

МЫ МОЖЕМ ПОКРАСИТЬ БАРЫ В ЦВЕТ ПО ВАШЕМУ ВЫБОРУ



FONTE

ID

Ivoire Doré - Elfenbein Goldfarbig
Ivory Gold Colored - Ivoorkleurig Gold
Marfil Dorado - Позолоченная слоновая кость

BA

Bronze Antique - Antik Bronze
Antic Bronze - Antic Brons
Bronce viejo - Античная бронза

FN

Fer Naturel - Eisen natur
Natural steel - Naturel-Metaalkleur
Hierro natural - Натуральное железо

OR

Or - Goldfarbig
Gold - Of
Oro - Золото

VB

Vieux Bronze - Alt Bronze
Old bronze - Oud brons
Bronce viejo - Состаренная бронза

FONTE D'ART - SPHÄROGUSS - CAST IRON GIETIJZER SIERORNAMENTEN - FUNDICION ИСКУССТВО ЗАМОК

INAPTE À LA GALVANISATION - UNGEEIGNET FÜR FEUERVERZINKUNG - NOT SUITABLE FOR HOT DIP GALVANIZING - NIET VERZINKBAAR
NO APTAS PARA LA GALVANIZACIÓN - НЕЛЬЗЯ ЦИНКОВАТЬ ГОРЯЧИМ СПОСОБОМ.

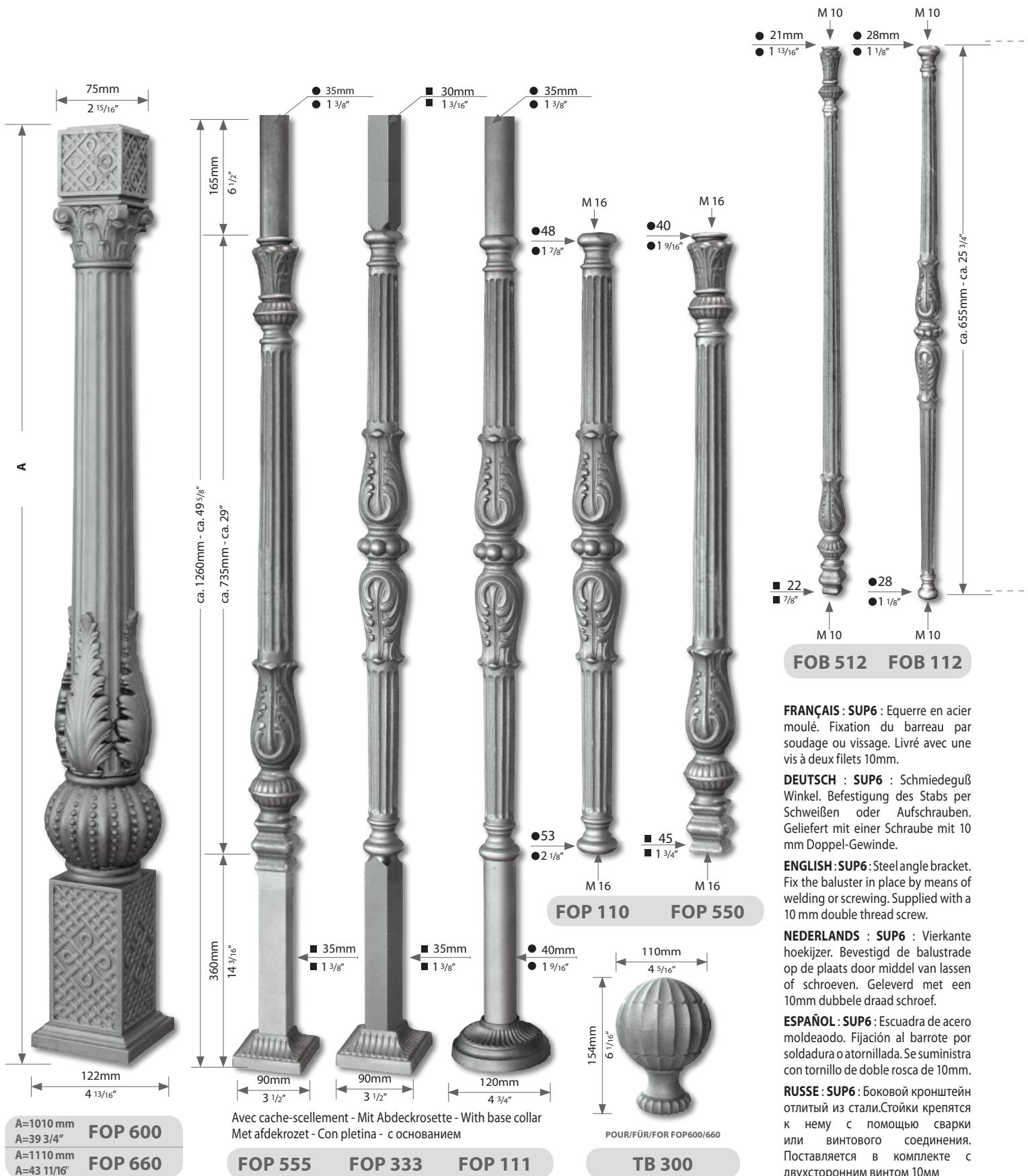

INAPTE À LA GALVANISATION - UNGEEIGNET FÜR FEUERVERZINKUNG - NOT SUITABLE FOR HOT DIP GALVANIZING - NIET VERZINKBAAR
NO APTAS PARA LA GALVANIZACIÓN - НЕЛЬЗЯ ЦИНКОВАТЬ ГОРЯЧИМ СПОСОБОМ.

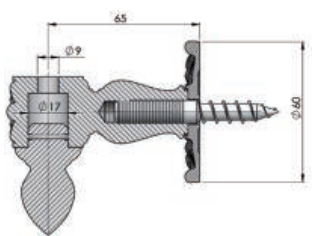
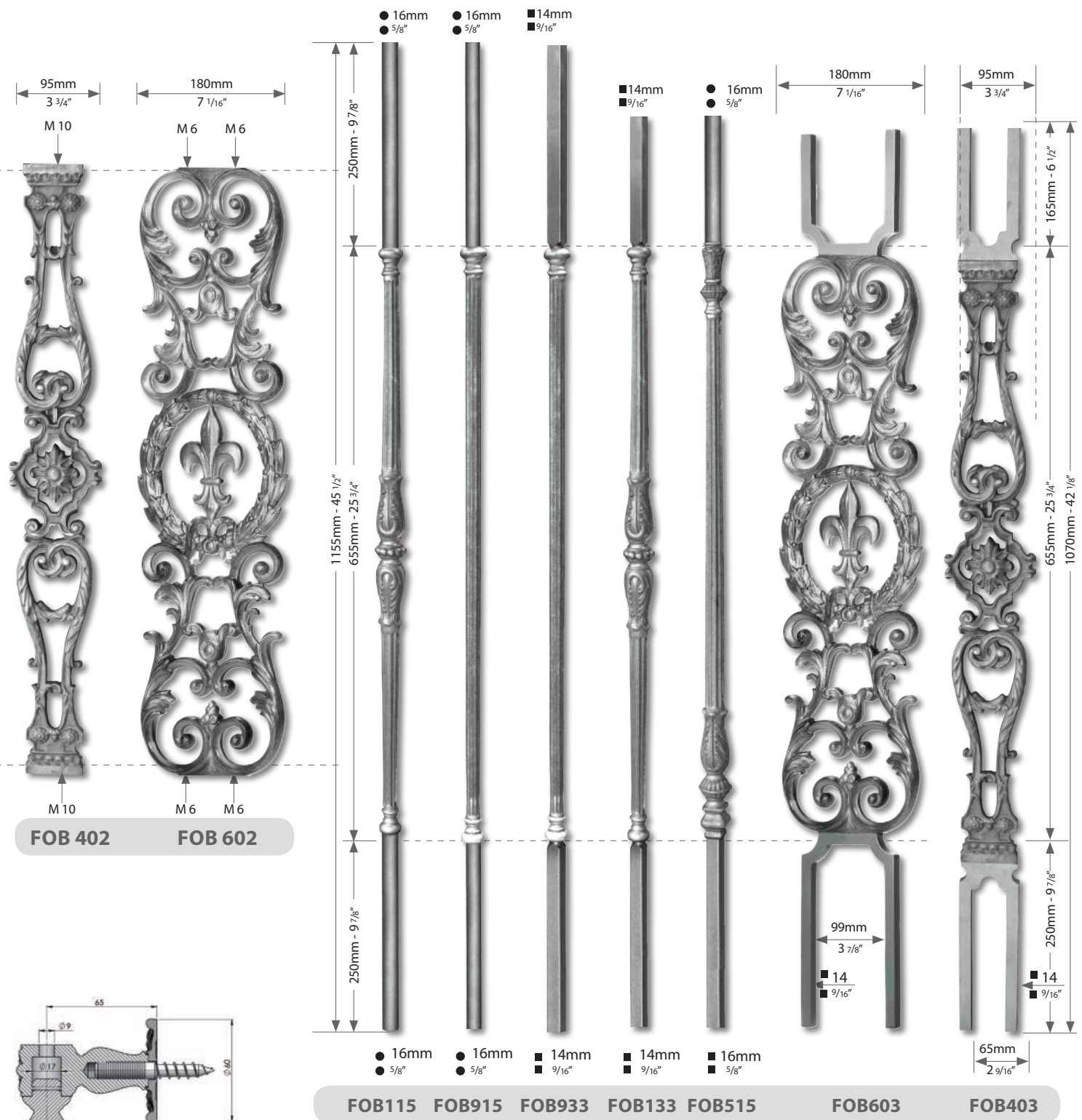

| | | | | |
|--------|---------------|----------------|---------------|-----------|
| | ● 16mm ● 5/8" | ■ 14mm ■ 9/16" | ■ 16mm ■ 5/8" | |
| Brut | Raw | сырье | Roh | Bruto |
| Zingué | zing plated | FOC 16 Z | FOC 52 Z | FOC 62 Z |
| | | | | FOC 403 Z |

60mm 2 3/8" 50mm 2" 60mm 2 3/8" 95mm 3 3/4" 65mm 2 9/16" 26mm 1 7/8"

FORTE

| ID | BA | FN | OR | VB |
|---|---|--|---------------------------------------|---|
| | | | | |
| Ivoire Doré Elfenbein Goldfarbig Ivory Gold Colored Ivoorkleurig Gold Marfil Dorado | Bronze Antique Antic Bronze Antic Brons Bronze viejo | Fer Naturel Eisen natur Natural steel Naturel-Metaalkleur Hierro natural | Or Goldfarbig Gold Of Oro | Vieux Bronze Alt Bronze Old bronze Oud brons Bronze viejo |

FONTES D'ART - SPHÄROGUSS

CAST IRON - FUNDICION

- * FINITIONS DISPONIBLES: A PRECISER AU MOMENT DE LA COMMANDE.
- * LIEFERBARE FERTIGUNGEN BITTE BEI DER BESTELLUNG ANGEBEN.
- * PLEASE CHOOSE THE FINISH AT TIME OF ORDERING.
- * DE GEWENSTE AFWERKING BIJ UW BESTELLING DOORGEVEN.
- * LOS ACABADOS DISPONIBLES SE INDICAN AL HACER EL PEDIDO.
- * ВОЗМОЖНЫЕ ВАРИАНТЫ ОТДЕЛКИ: ПРОСЬБА УТОЧНЯТЬ В МОМЕНТ ОФОРМЛЕНИЯ ЗАКАЗА.

LA FINITION «BA» EST UTILISÉE SUR TOUTE LA PAGE: FOP 129 BA, FOB 439 BA, ETC.
 AUF DER GANZEN SEITE IST DIE FERTIGUNG «BA» ANGEWANDT: FOP 129 BA, FOB 439 BA, USW.
 THE FINISH «BA» IS USED FOR EVERY ITEM ON THIS PAGE: FOP 129 BA, FOB 439 BA, ETC.
 OP DEZE PAGINA WORDT DE AFWERKING «BA» TOEGEPAST: FOP 129 BA, FOB 439 BA, ETC.
 EL ACABADO «BA» SE UTILIZA EN TODA LA PÁGINA: FOP 129 BA, FOB 439 BA, ETCÉTERA.
 ВСЕ ЭЛЕМЕНТЫ ПРЕДСТАВЛЕННЫЕ НА ЭТОЙ СТРАНИЦЕ ИМЕЮТ ОТДЕЛКУ «BA»: FOP 129 BA, FOB 439 BA И ТАК ДАЛЕЕ

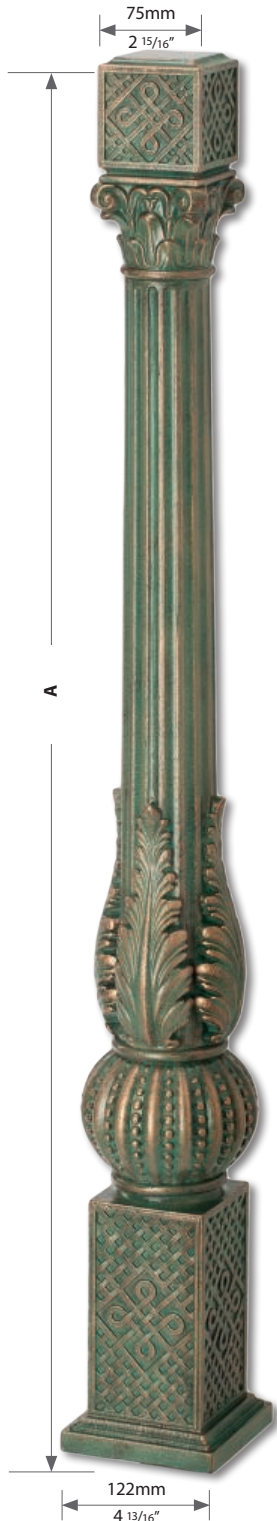

75mm
2 15/16"

A

122mm
4 13/16"



165mm
6 1/2"

ca. 1260mm - ca. 49 5/8"

ca. 735mm - ca. 29"

360mm
14 3/16"

90mm
3 1/2"

90mm
3 1/2"

120mm
4 3/4"

35mm
1 3/8"

35mm
1 3/8"

40mm
1 9/16"



35mm
1 3/8"

30mm
1 3/16"

35mm
1 3/8"

M 16

M 16

48
1 7/8"

40
1 9/16"

53
2 1/8"

45
1 3/4"

M 16

M 16



M 10

M 10

21mm
1 13/16"

28mm
1 1/8"

22
7/8"

28
1 1/8"

M 10

M 10

ca. 655mm - ca. 25 3/4"

FOB 529* FOB 129*

FRANÇAIS : SUP69 : Equerre en acier moulé. Fixation du barreau par soudage ou vissage. Livré avec une vis à deux filets 10mm.

DEUTSCH : SUP69 : Schmiedeguß Winkel. Befestigung des Stabs per Schweißen oder Aufschrauben. Geliefert mit einer Schraube mit 10 mm Doppel-Gewinde.

ENGLISH : SUP69 : Steel angle bracket. Fix the baluster in place by means of welding or screwing. Supplied with a 10 mm double thread screw.

NEDERLANDS : SUP69 : Vierkante hoekijzer. Bevestigd de balustrade op de plaats door middel van lassen of schroeven. Geleverd met een 10mm dubbele draad schroef.

ESPAÑOL : SUP69 : Escuadra de acero moldeado. Fijación al barrote por soldadura o atornillada. Se suministra con tornillo de doble rosca de 10mm.

FOP 109* FOP 509*



110mm
4 5/16"

154mm
6 1/16"

POUR/FÜR/FOR FOP609/669

A=1010 mm
A=39 3/4" **FOP 609***

A=1110 mm
A=43 11/16" **FOP 669***

FOP 559* FOP 119* FOP 129*

TB 309*

Avec cache-scellement - Mit Abdeckrosette - With base collar
 Met afdekrozet - Con pletina - с основанием

GIETIJZER SIERORNAMENTEN ИСКУССТВО ЗАМОК

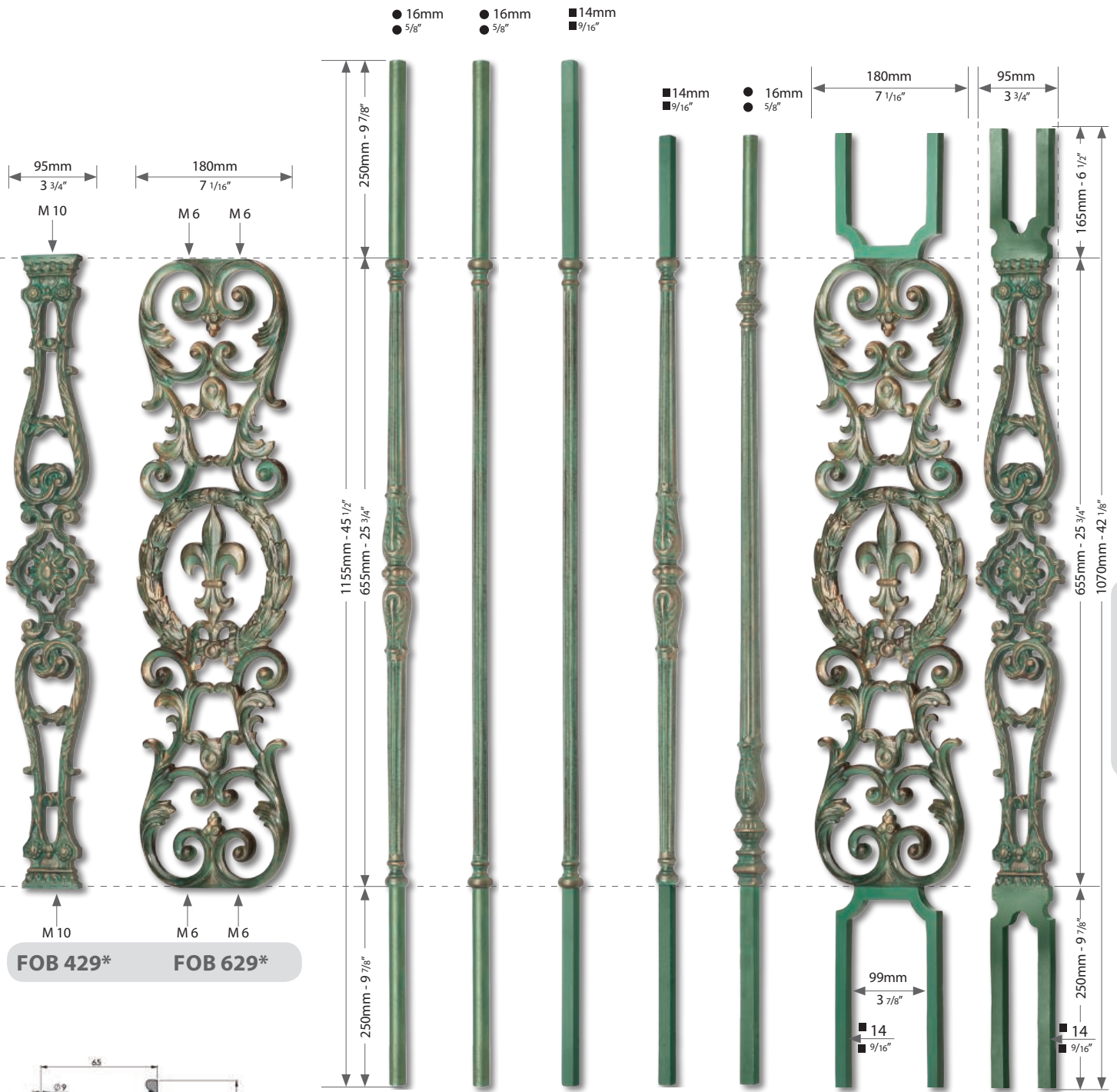

FOB 429*

FOB 629*

FOB119* FOB919* FOB939*

FOB109* FOB519*

FOB639*

FOB439*

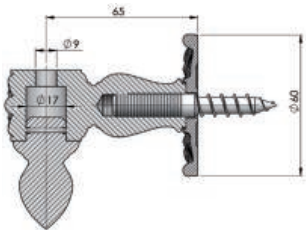

SUP 69*



● 16mm
● 5/8"



60mm
2 3/8"

FOC 19*

■ 14mm
■ 9/16"

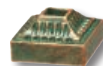

50mm
2"

FOC 59*

■ 16mm
■ 5/8"

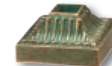

60mm
2 3/8"

FOC 69*

■ 14mm
■ 9/16"

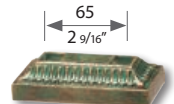

65mm
2 9/16"

95mm
3 3/4"

26
1 7/8"

FOC 409*

FRONTE

FRANÇAIS : Pommes de pin en fonte grise, avec taraudage, prêtes à être montées. Livrables brutes de fonderie ou avec revêtement DACROMET® : "ZD". **INAPTE À LA GALVANISATION.**

DEUTSCH : Zieraufsätze aus Grauguß mit Innen-gewinde, montagebereit. Lieferbar roh oder mit DACROMET® beschichtung:"ZD".**UNGEEIGNET FÜR FEUERVERZINKUNG.**

ENGLISH : Pine cones in cast iron, with threaded holes, ready to be mounted. Available as cast or DACROMET® coated : "ZD". **NOT SUITABLE FOR HOT DIP GALVANIZING.**

NEDERLANDS : Gietijzieren paalkoppen met ronde voet en schroefgat voor montage op poortpaal. Leverbaar onbehandeld of met DACROMET® bekleding : "ZD". **NIET VERZINKBAAR.**

ESPAÑOL : Pinas y esferas en fundición gris, con rosca interior, listas para montar. Se suministran en bruto de fundición, ó con DACROMET® revestimiento : "ZD". **NO APTAS PARA LA GALVANIZACIÓN.**

RUSSE : Готовые к установке сосновые шишки из высококачественного серого чугуна с нарезанной внутренней резьбой. Поставляются необработанными или с цинковым покрытием DACROMET® ("ZD"). **Непригодны для цинкования.**

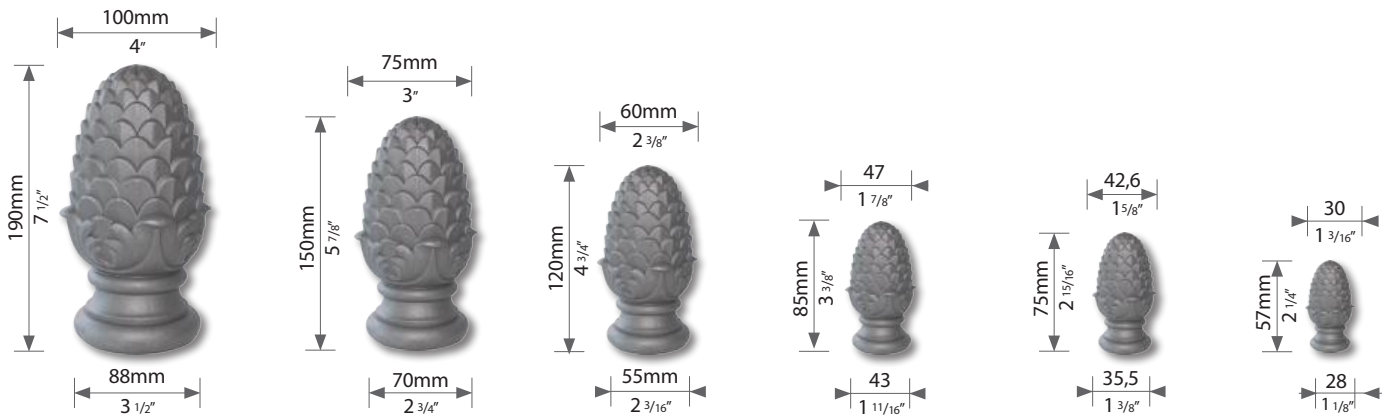

M12 → Page 119 /206

M12 **FOT 15**

M10 → Page 119 /206

M10 → Page 119 /206

M8 **FOT 7**

M8 → Page 119 /206

M12 **FOT 19 ZD** DACROMET® M12 **FOT 15 ZD** DACROMET® M10 → Page 119 /206

DACROMET® M10 **FOT 8 ZD** DACROMET® M8 **FOT 7 ZD**

M8 **FOT 6 ZD**

MANCHONS - ZIERHÜLSEN - SLEEVES - SIERHULZEN - MACOLLAS СОЕДИНИТЕЛЬНЫЕ ЭЛЕМЕНТЫ



| | | |
|-------------------|----------------|--------------------------|
| ● 14 mm 9/16" | FOM 114 | ØA : 32mm ØA : 1 1/4" |
| ● 16 mm 5/8" | FOM 116 | ØA : 32mm ØA : 1 1/4" |
| ● 18 mm 11/16" | FOM 118 | ØA : 35mm ØA : 1 3/8" |

| | | |
|-------------------|----------------|--------------------------|
| ● 14 mm 9/16" | FOM 214 | ØA : 32mm ØA : 1 1/4" |
| ● 16 mm 5/8" | FOM 216 | ØA : 32mm ØA : 1 1/4" |
| ● 18 mm 11/16" | FOM 218 | ØA : 35mm ØA : 1 3/8" |

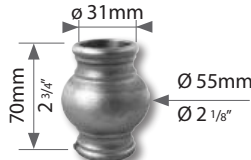
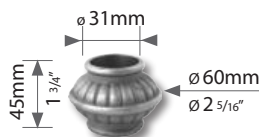

● 30 mm
1 3/16" **EG 831**

● 30 mm
1 3/16" **FOM 721**

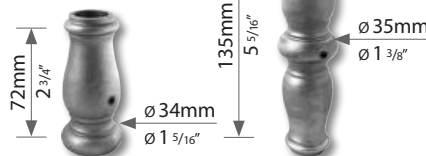
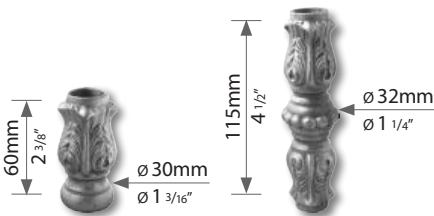

| | | |
|------------------|----------------|----------------|
| ● 14 mm 9/16" | FOM 414 | FOM 814 |
| ● 16 mm 5/8" | FOM 416 | FOM 816 |

| | | |
|------------------|----------------|----------------|
| ● 14 mm 9/16" | FOM 514 | FOM 714 |
| ● 16 mm 5/8" | FOM 516 | FOM 716 |

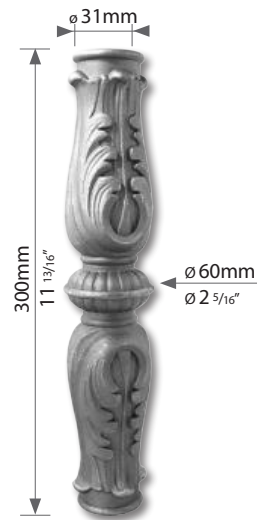
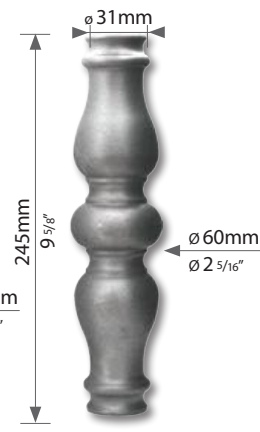
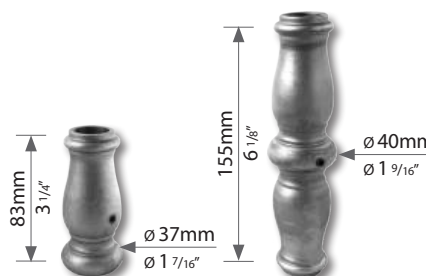
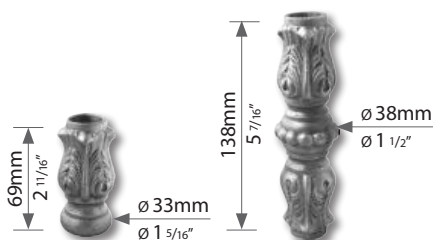

● 18 mm
11/16" **FOM 418**

FOM 818

● 18 mm
11/16" **FOM 518**

FOM 718

● 30 mm
1 3/16" **EG 743**

● 30 mm
1 3/16" **EG 833**

FRANÇAIS : Sphères en fonte grise, avec taraudage, prêtes à être montées. Avec revêtement DACROMET® : "ZD".

DEUTSCH : Zieraufsätze aus Grauguß mit Innen-gewinde, montagebereit. Lieferbar mit DACROMET® beschichtung : "ZD".

ENGLISH : Steel casting balls, with threaded holes, ready to be mounted. DACROMET® coated : "ZD".

NEDERLANDS : Gietijzieren bollen met ronde voet en schroefgat voor montage op poortpaal. Met DACROMET® bekleding : "ZD".

ESPAÑOL : Esferas en fundición gris, con rosca interior, listas para montar. Con DACROMET® revestimiento : "ZD".

RUSSE : Шары отлитые из серого высококачественного чугуна с внутренней резьбой. Обработаны цинковым покрытием DACROMET® : "ZD".

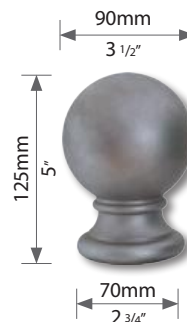
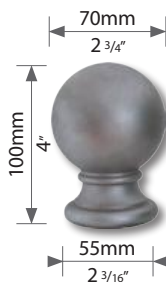
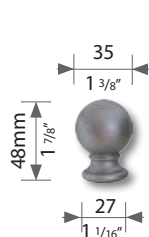

M8 FOS 3 ZD M8 FOS 4 ZD DACROMET® M10 FOS 5 ZD DACROMET® M10 FOS 7 ZD DACROMET® M12 FOS 9 ZD M12 FOS 11 ZD

ORNAMENTS - ORNAMENTEN - ORNAMENTOS - УКРАШЕНИЯ

FRANÇAIS : Eléments décoratifs SIMPLE FACE, en fonte grise - avec vis de fixation. Livrables bruts de fonderie, ou avec revêtement DACROMET® : "ZD".

DEUTSCH : Zierelemente, EINSEITIG, aus Grauguß - mit Befestigungsschrauben. Lieferbar roh oder mit DACROMET® beschichtung : "ZD".

ENGLISH : Cast iron ornaments, SINGLE FACED, delivered with fixing screws. Available as cast or DACROMET® coated : "ZD".

NEDERLANDS : Sierornamenten uit grijs gietijzer. Eenzijdig geprofileerd en voorzien van bevestigingsschroeven. Leverbaar als omschreven, of met DACROMET® bekleding : "ZD".

ESPAÑOL : Elementos decorativos de una SOLA CARA, en fundición gris. Se suministra con tornillos de fijación. Se sirven en bruto de fundición ó con DACROMET® revestimiento : "ZD".

RUSSE : Односторонние декоративные элементы из серого чугуна - с крепежными винтами. Сырые отливки или с покрытием DACROMET® : «ZD».



DACROMET® FOD 40
FOD 40 ZD

FOD 400
FOD 400 ZD



DACROMET® FOD 60
FOD 60 ZD

FOD 45
FOD 45 ZD

FRONTE

FRONTE GRISA - GRAUGUSS - CAST IRON GIETIJZER SIERORNAMENTEN - FUNDICION

SIMPLE FACE - EINSEITIG - ПРОСТОЕ ЛИЦО

FRANÇAIS : Eléments décoratifs SIMPLE FACE, en fonte grise - avec vis de fixation. Livrables bruts de fonderie, métallisés au zinc : "Z" ou avec revêtement DACROMET® : "ZD".

DEUTSCH : Zierelemente, EINSEITIG, aus Grauguß- mit Befestigungsschrauben. Lieferbar roh, Zinkspritz metallisiert : "Z" oder mit DACROMET® beschichtung : "ZD".

ENGLISH : Cast iron ornaments, SINGLE FACED, delivered with fixing screws. Available as cast, with metallic zinc spray : "Z" or DACROMET® coated : "ZD".

NEDERLANDS : Sierornamenten uit grijs gietijzer. Eenzijdig geprofileerd en voorzien van bevestigingsschroeven. Leverbaar als omschreven, gemetaliseerd : "Z" of met DACROMET® bekleding : "ZD".

ESPAÑOL : Elementos decorativos de una SOLA CARA, en fundición gris. Se suministra con tornillos de fijación. Se sirven en bruto de fundición, metalizados en zinc : "Z" ó con DACROMET® revestimiento : "ZD".

INAPTE À LA GALVANISATION - UNGEEIGNET FÜR FEUERVERZINKUNG - NOT SUITABLE FOR HOT DIP GALVANIZING - NIET VERZINKBAAR
NO APTAS PARA LA GALVANIZACIÓN - НЕЛЬЗЯ ЦИНКОВАТЬ ГОРЯЧИМ СПОСОБОМ.

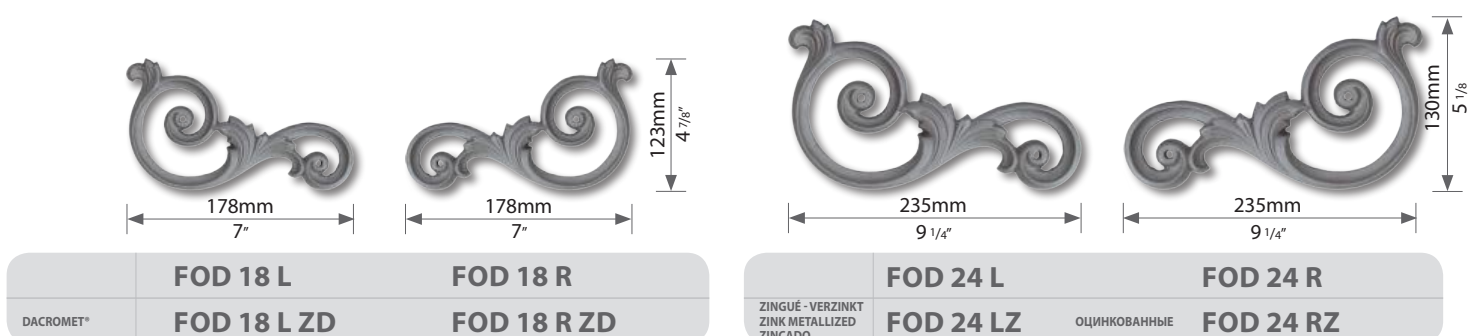
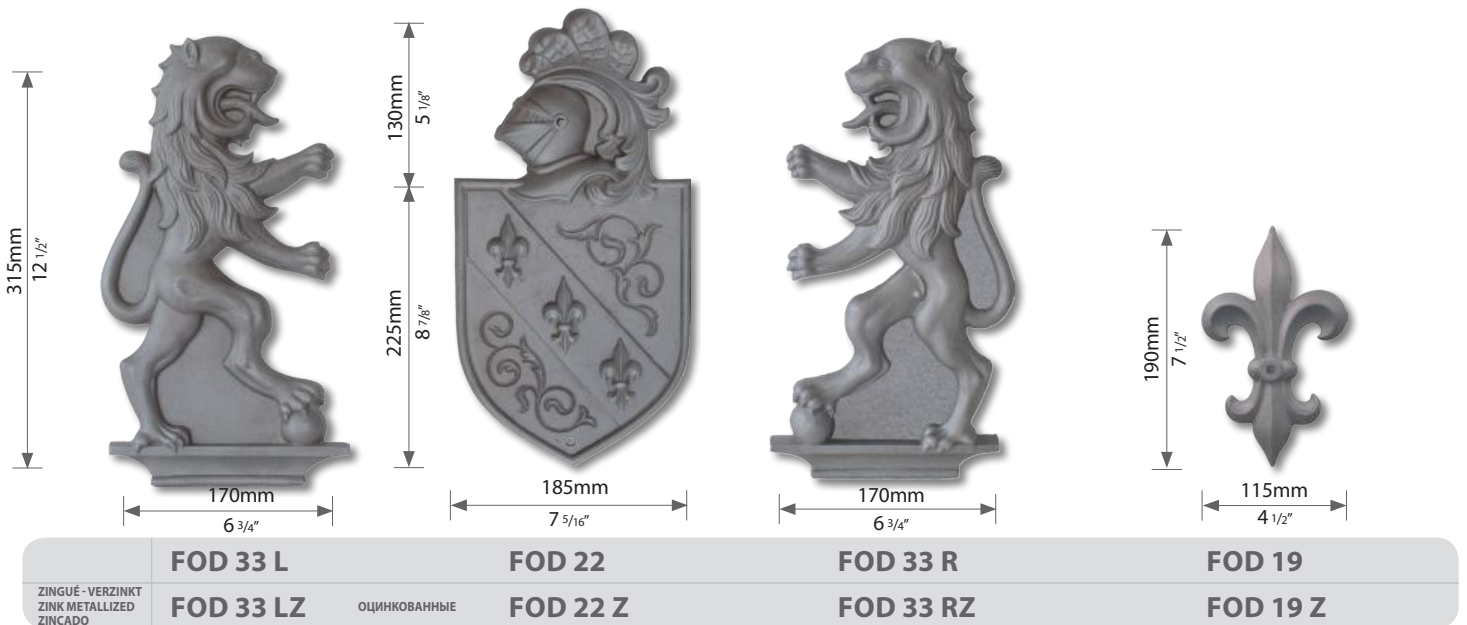
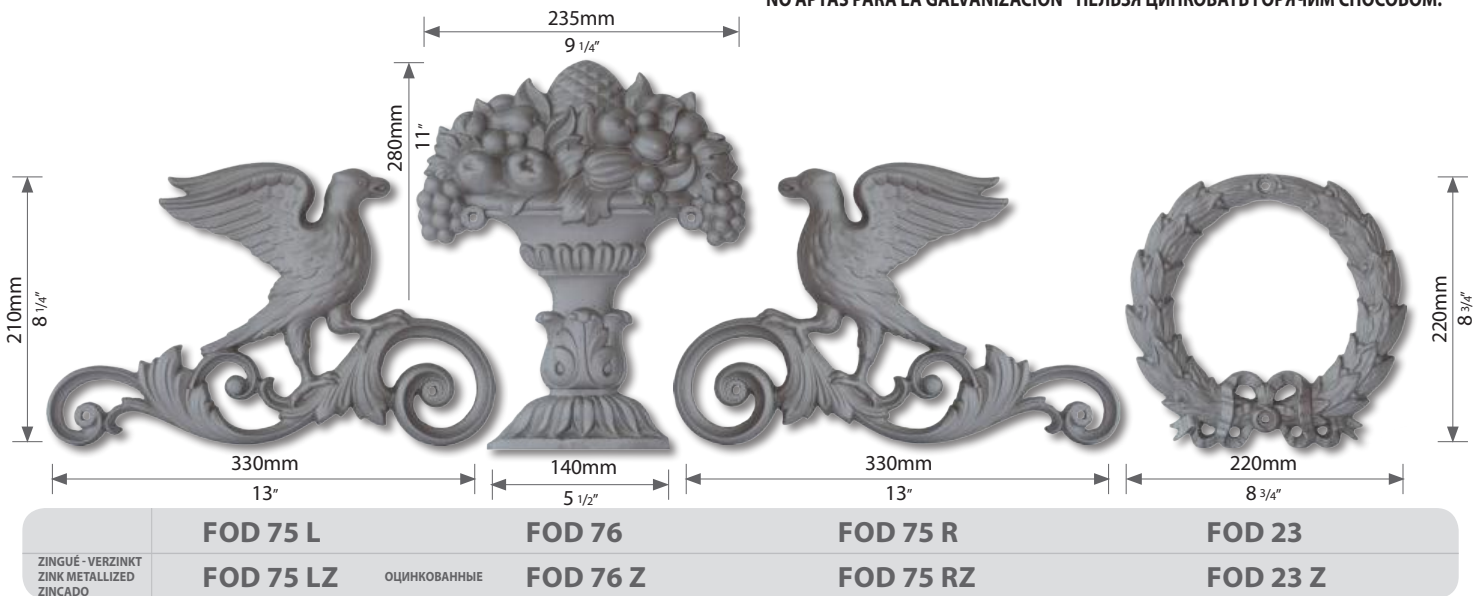

SIMPLE FACE - SIMPLE FACE - ПРОСТОЕ ЛИЦО

RUSSE : DÉCORATIFS UNIDIRECTIONNELS ÉLÉMENTS Moulés EN HAUTE QUALITÉ EN FER FONDU, EN COMPLEXE AVEC LES VIS DE FIXATION. SONT FOURNIS NON TRAITÉS OU ZINCQUÉS: "Z" OU "ZD" AVEC UN REVÊTEMENT DACROMET®.

**INAPTE À LA GALVANISATION - UNGEEIGNET FÜR FEUERVERZINKUNG - NOT SUITABLE FOR HOT DIP GALVANIZING - NIET VERZINKBAAR
NO APTAS PARA LA GALVANIZACIÓN - НЕЛЬЗЯ ЦИНКОВАТЬ ГОРЯЧИМ СПОСОБОМ.**

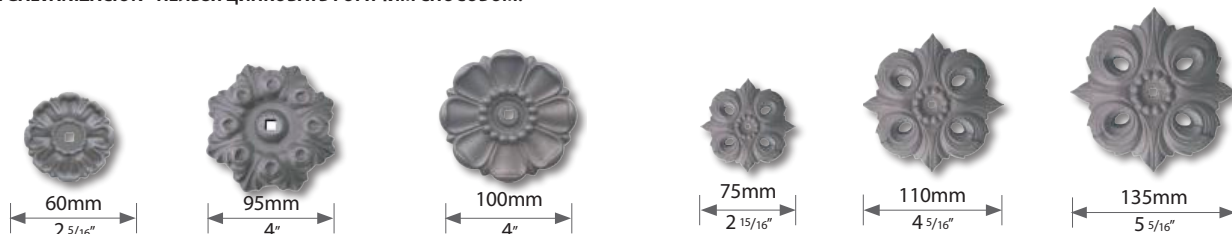

| | | | | | | |
|-----------|--------------|------------------|------------------|------------|------------|------------|
| | RO 60 | FOD 95 | → Page 119 | → Page 119 | → Page 119 | → Page 119 |
| DACROMET® | - | FOD 95 ZD | FOD 10 ZD | → Page 119 | → Page 119 | → Page 119 |

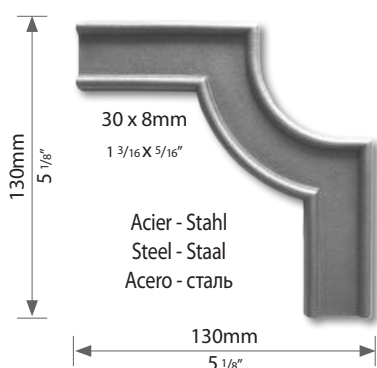

BCLA 38

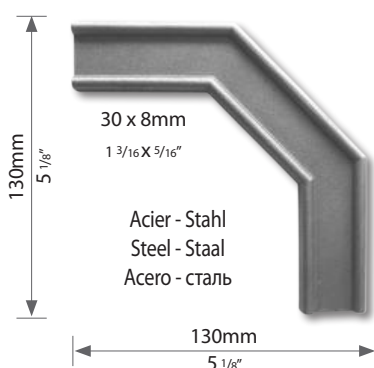

BCLB 38

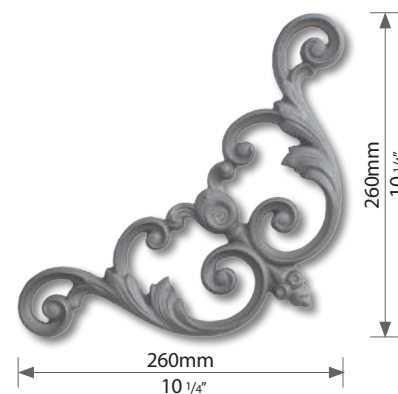

| | |
|-----------|------------|
| | → Page 119 |
| DACROMET® | → Page 119 |

FORTE

Exemples d'utilisation
Anwendungsbeispiele
For illustration purposes only
Voorbeeld voor toepassing
Ejemplos de empleo
Примеры использования

