

CHAPEAUX DE GENDARME - PREFORMED TUBES  
 SCHWEIFBÖGEN- ARCOS PARA PORTAL - ИЗОГНУТЫЕ ПРЯМОУГОЛЬНЫЕ

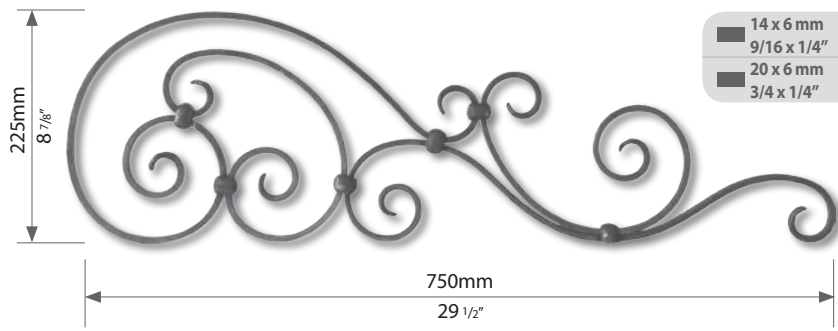

- 14 x 6 mm     K 7502  
 9/16 x 1/4"
- 20 x 6 mm     K 7503  
 3/4 x 1/4"

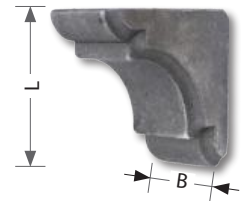

- |            |            |       |
|------------|------------|-------|
| B: 30 mm   | L: 55 mm   | AD 30 |
| B: 1 3/16" | L: 2 1/8"  |       |
| B: 40 mm   | L: 65 mm   | AD 40 |
| B: 1 9/16" | L: 2 9/16" |       |

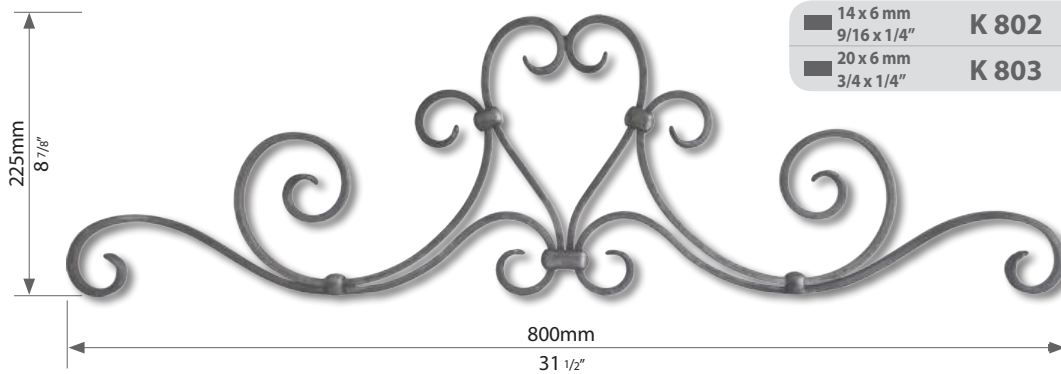

- 14 x 6 mm     K 802  
 9/16 x 1/4"
- 20 x 6 mm     K 803  
 3/4 x 1/4"



- 16x8mm     MOK 128  
 5/8"x5/16"

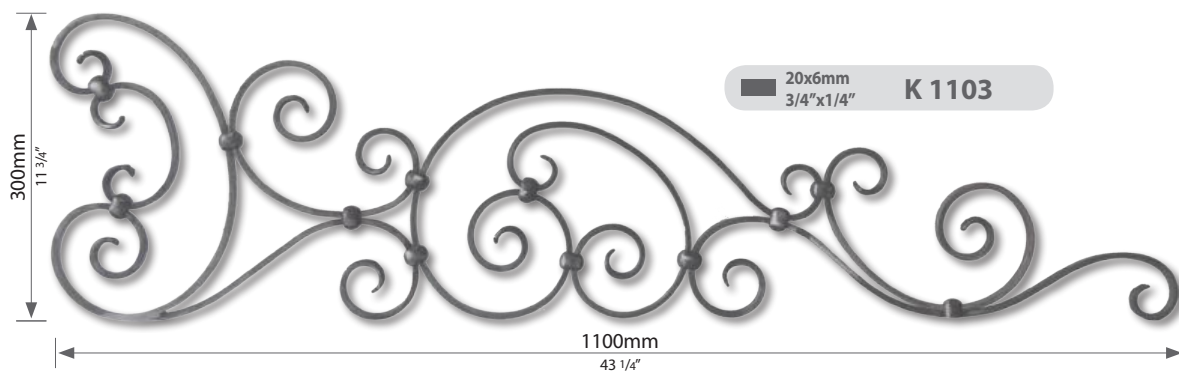

- 20x6mm     K 1103  
 3/4"x1/4"

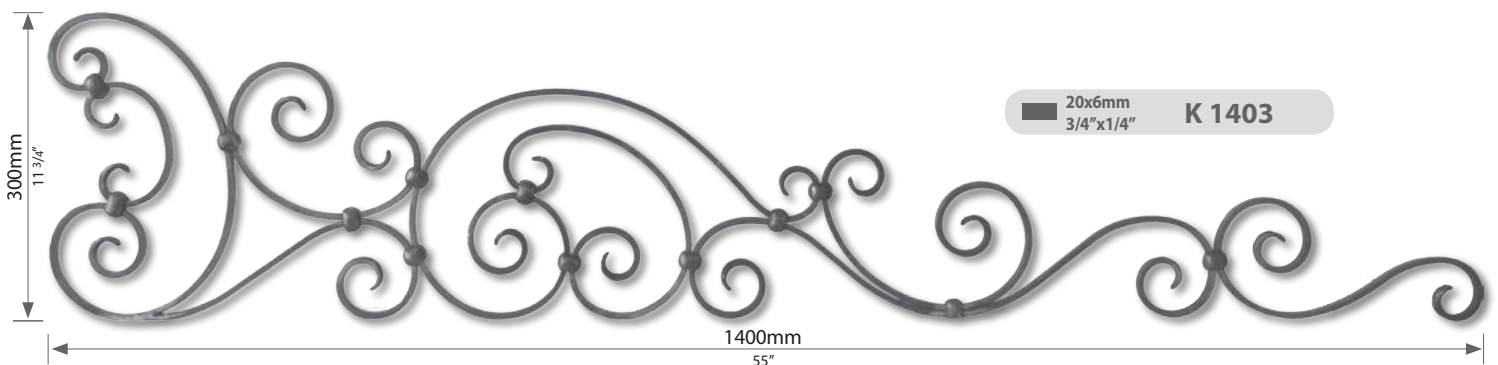

- 20x6mm     K 1403  
 3/4"x1/4"

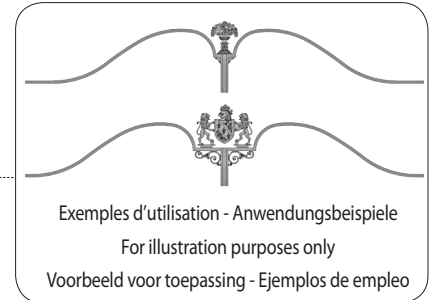
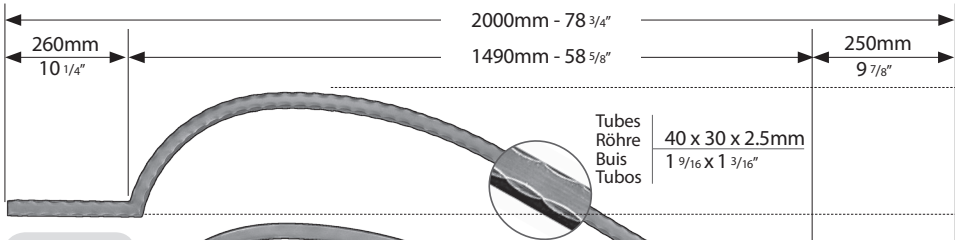
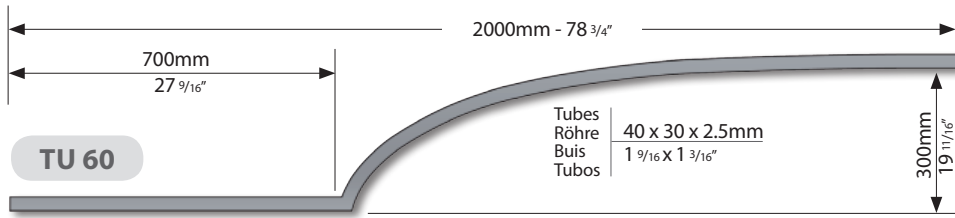

Exemples d'utilisation - Anwendungsbeispiele  
For illustration purposes only  
Voorbeeld voor toepassing - Ejemplos de empleo

**FRANÇAIS :** Livré par paire.  
**DEUTSCH :** Paarweise geliefert.  
**ENGLISH :** Supplied in pairs.  
**NEDERLANDS :** Leverbaar per paar.  
**ESPAÑOL :** Se suministra por parejas.  
**RUSSE :** Поставляются парами.

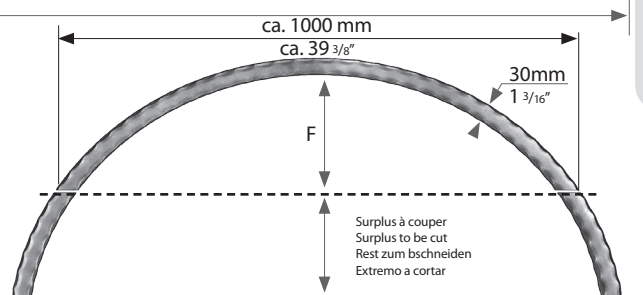
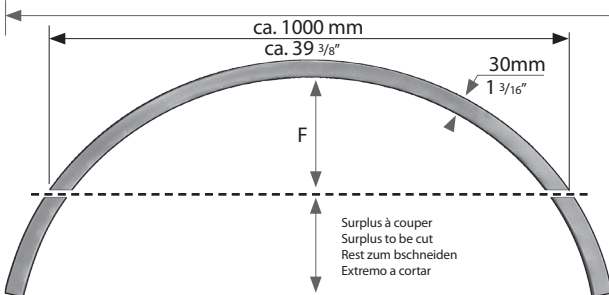
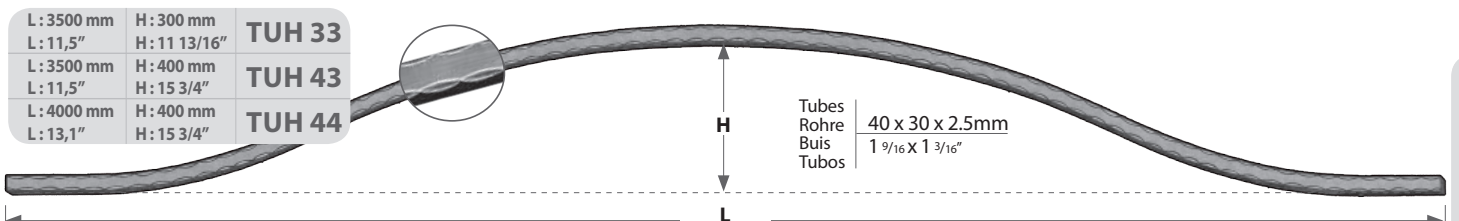
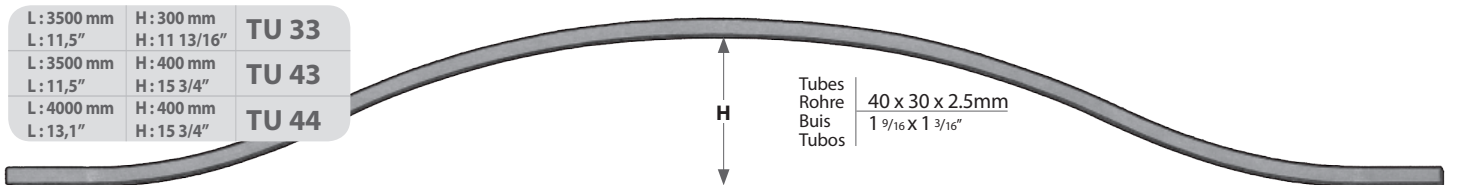
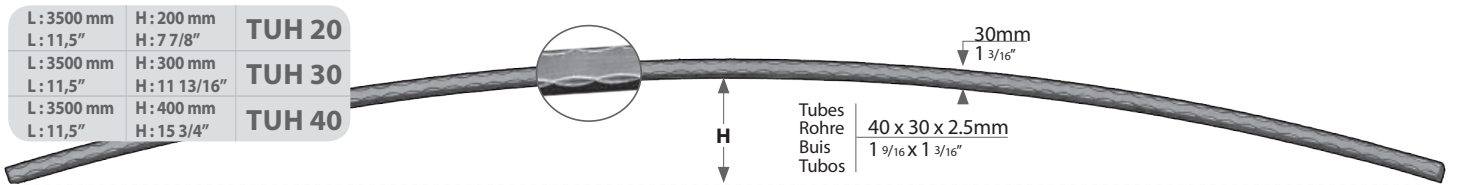
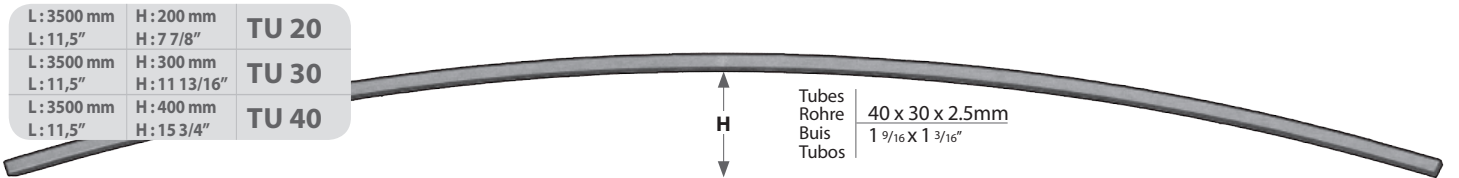

F: 200 mm	<b>TU 12</b>
F: 7 7/8"	
F: 300 mm	<b>TU 13</b>
F: 11 13/16"	
F: 400 mm	<b>TU 14</b>
F: 15 3/4"	

**FRANÇAIS :** Hauts de portail cintrés en tube rectangulaire 40x30 mm. Lisses ou martelés sur angles.  
**DEUTSCH :** Stichbogen und Schweißbogen für Tore aus Rechteckrohr 40x30 mm. Glatt oder Kantengehämmert.  
**ENGLISH :** Preformed rectangular tubes 40x30 mm (1 9/16" x 1 3/16"). Smooth or with hammered edges.

**NEDERLANDS :** Gebogen hekwerkkokers 40x30 mm. In gladde of gehamerde uitvoering leverbaar.  
**ESPAÑOL :** Pieza superior de portal arqueado en tubo rectangular de 40x30 mm. Lisas o martilleadas en las esquinas.  
**RUSSE :** Изогнутые (дуги) прямоугольные трубы сечением 40 x 30 мм. Гладкие или с чеканкой по краям.

F: 200 mm	<b>TUH 12</b>
F: 7 7/8"	
F: 300 mm	<b>TUH 13</b>
F: 11 13/16"	
F: 400 mm	<b>TUH 14</b>
F: 15 3/4"	

## SUR MESURE - MADE TO MEASURE - NACH MAß

*Veillez préciser la section du tube, lisse ou martelé, les cotes B, F et L.*

*Please specify the tube's section, whether smooth or hammered, as well as the dimensions B, F and L.*

*Bitte angeben, ob glatt oder gehämmert, sowie Maße B, F und L.*

*Indique la seccion del tubo, si es liso o matillado y las cotas B, F y L.*

*Пожалуйста, укажите сечение трубы, гладкое или кованое, а также размеры B, F и L.*

## CINTRES - ARC DESIGN - STICHBÖGEN - CURVAS ИЗОГНУТЫЕ ПРЯМОУГОЛЬНЫЕ

<b>Tubes lisses ou martelés sur angles</b>	LONGUEUR L : MINI 1000 mm - MAXI 5000 mm.
<b>Smooth tubes or tubes with hammered edges</b>	LENGTH L : MINI 1000 mm, MAXI 5000 mm.
<b>Glatte oder kantengehämmerte Rohre</b>	LÄNGE L : MINI 1000 mm, MAXI 5000 mm.
<b>Tubos lisos o con las esquinas martilladas</b>	LONGITUD L : MINIMO 1000 mm - MAXIMO 5000 mm.
<b>Гладкие трубки или трубки с забитыми краями</b>	ДЛИНА L : МИНУТА 1000 mm - МАКСИМУМ 5000 mm.

<b>Sections disponibles</b>	20 x 20 x 2,0 mm	30 x 20 x 2,0 mm
<b>Available sizes</b>	30 x 30 x 2,5 mm	40 x 20 x 2,0 mm
<b>Rohre Abmessungen</b>	40 x 40 x 2,5 mm	40 x 30 x 2,5 mm
<b>Secciones disponibles</b>	50 x 50 x 3,0 mm	50 x 30 x 2,5 mm
<b>раздел доступен</b>	60 x 60 x 3,0 mm	60 x 40 x 2,5 mm

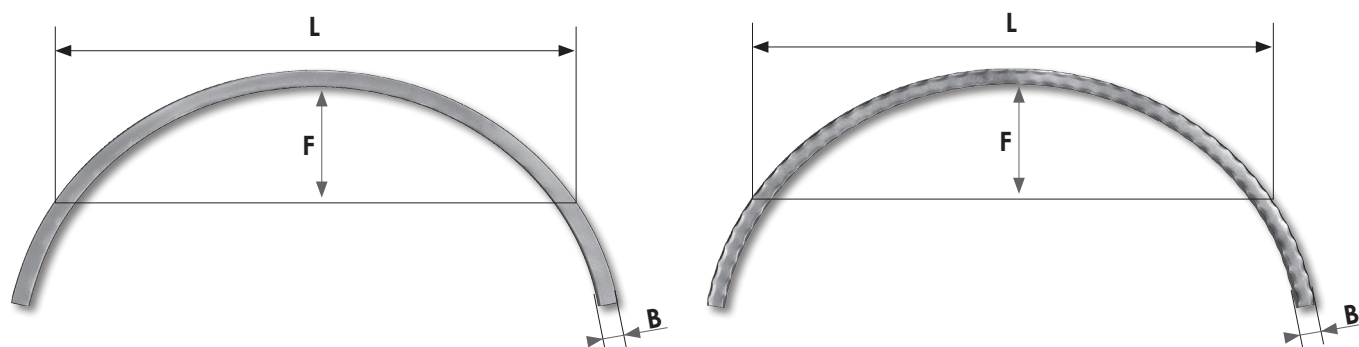

## A MEDIDA - СДЕЛАНО ДЛЯ ИЗМЕРЕНИЯ

*Veillez préciser la section du tube, lisse ou martelé, les cotes B, F et L.*

*Please specify the tube's section, whether smooth or hammered, as well as the dimensions B, F and L.*

*Bitte angeben, ob glatt oder gehämmert, sowie Maße B, F und L.*

*Indique la seccion del tubo, si es liso o matilleado y las cotas B, F y L.*

*Пожалуйста, укажите сечение трубы, гладкое или кованое, а также размеры B, F и L.*

## CHAPEAUX DE GENDARME - PREFORMED TUBES - SCHWEIFBÖGEN ARCOS PARA PORTAL - ИЗОГНУТЫЕ ПРЯМОУГОЛЬНЫЕ

<b>Tubes lisses ou martelés sur angles</b>	LONGUEUR L : MINI 2500 mm - MAXI 5000 mm.
<b>Smooth tubes or tubes with hammered edges</b>	LENGTH L : MINI 2500 mm, MAXI 5000 mm.
<b>Glatte oder kantengehämmerte Rohre</b>	LÄNGE L : MINI 2500 mm, MAXI 5000 mm.
<b>Tubos lisos o con las esquinas martilleadas</b>	LONGITUD L : MINIMO 2500 mm - MAXIMO 5000 mm.
<b>Гладкие трубки или трубки с забитыми краями</b>	ДЛИНА L : МИНУТА 2500 mm - МАКСИМУМ 5000 mm.

<b>Sections disponibles</b>	20 x 20 x 2,0 mm	30 x 20 x 2,0 mm
<b>Available sizes</b>	30 x 30 x 2,5 mm	40 x 20 x 2,0 mm
<b>Rohre Abmessungen</b>	40 x 40 x 2,5 mm	40 x 30 x 2,5 mm
<b>Secciones disponibles</b>	50 x 50 x 3,0 mm	50 x 30 x 2,5 mm
<b>раздел доступен</b>	60 x 60 x 3,0 mm	60 x 40 x 2,5 mm

