

CITY

FRANÇAIS : La série CITY allie une ligne moderne à un vrai travail de ferronnerie d'art. Conforme à la norme NF P01-012. Barreaux pour rampes d'escalier (A=770 mm) et pour garde-corps droits (A=820mm).

DEUTSCH : Die Reihe City verbindet eine moderne Linie mit einer wahren Schmiedekunstarbeit. Stäbe für Treppengeländer (A=770 mm) und für gerade Schutzgeländer (A=820 mm).

ENGLISH : The series City combines modern lines with authentic wrought iron work. All styles conform to requirements laid out in NF P01-012. Balusters for stairway handrail (A=770mm) and for level handrail (A=820mm).

NEDERLANDS : De serie City combineert een moderne lijn met authentiek siersmeedwerk. Alle stijlen voldoen aan de regelgeving NF P01-012. Spijlen voor trapleuningen (A=770 mm) en voor rechte leuningen en balustraden (A=820 mm).

ESPAÑOL : La serie City una línea moderna a un verdadero trabajo de cerrajería artística. Conforme a la norma NF P01-012. Balaustres para barandilla de escalera (A=770 mm) y para antepechos rectos (A=820 mm).

RUSSE : Серия "СИТИ" сочетает в себе современные линии и традиционную работу кузнецов. Соответствует стандарту NF P01-012. Баясины для лестничных перил (A=770 мм) и для прямых поручней (A=820 мм).





CITY

Exemple d'utilisation - Anwendungsbeispiel
 Illustration - Voorbeelden voor toepassingen
 Ejemplo de empleo - Пример использования

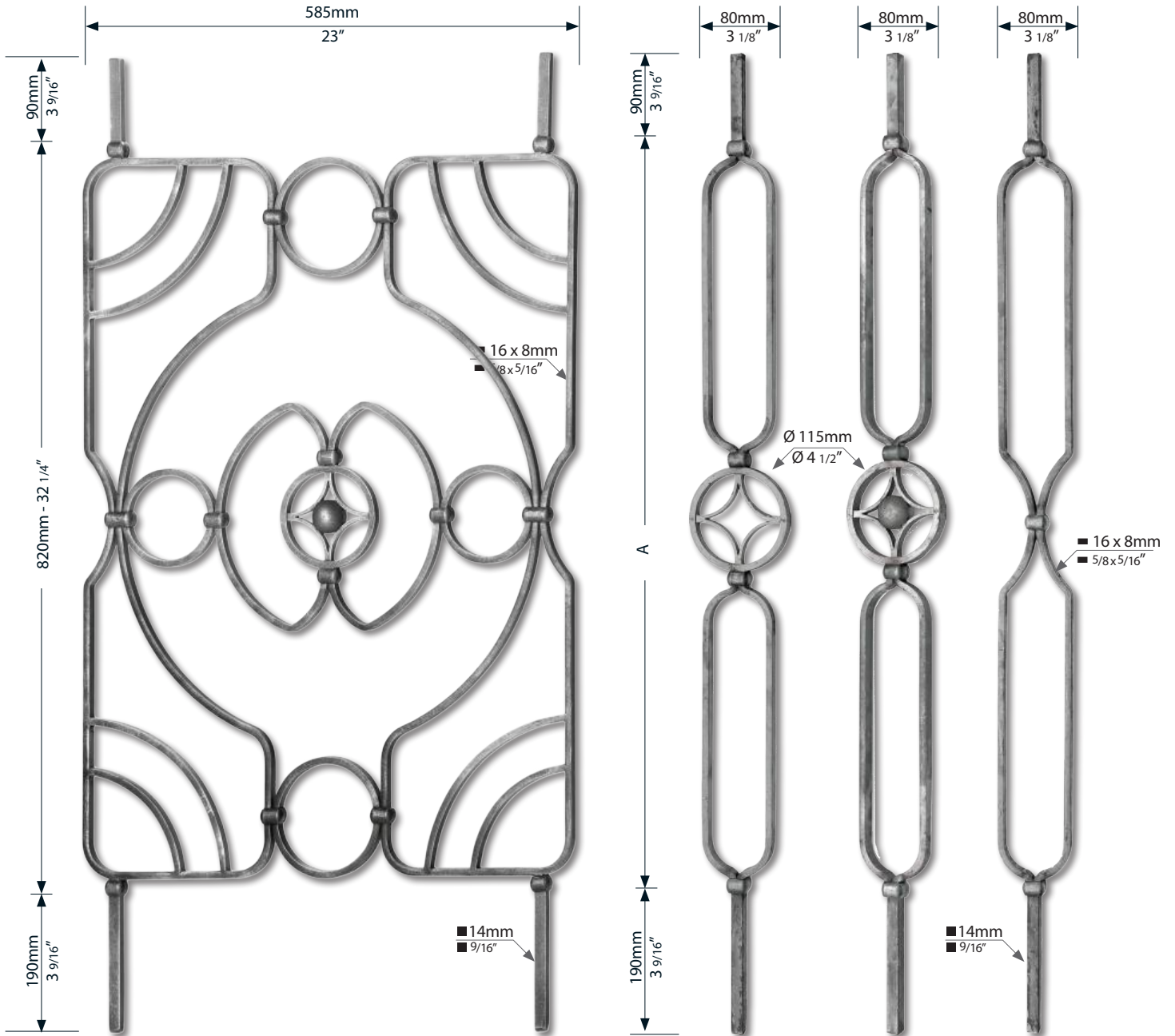

CYEL 125

A = 770 mm A = 30 15/16"	CYB 110	CYB 120	CYB 130
A = 820 mm A = 32 1/4"	CYB 111	CYB 121	CYB 131

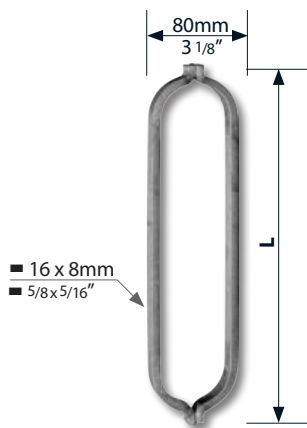

L = 315 mm
 L = 123 3/8"
CYD 112
 L = 340 mm
 L = 133 3/8"
CYD 113

Cache-scelllements en fer forgé à chaud.
 Warm geschmiedete Abdeckrosetten.
 Hot forged steel base collars.
 Warm gesmede afdekrosetten.
 Pletinas y embellecedores de hierro forjado en caliente.
 Основания из стали, изготовлены способом горячейковки.

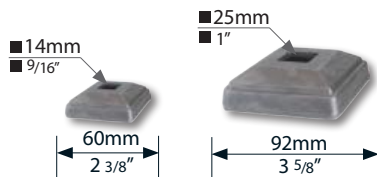

■ 14mm
 ■ 9/16"
CS 50
 ■ 25mm
 ■ 1"
CS 80

Eléments décoratifs en acier moulé. Soudables et galvanisables.
 Zierelemente aus Schmiedeguß. Schweißbar und feuerverzinkbar.
 Steel castings suitable for welding and galvanizing.
 Geprofileerde sierornamenten uit las- en verzinkbaar gietijzer.
 Elementos decorativos en acero moldeado. Soldables y galvanizables.

Декоративные элементы отлитые стали. Пригодны для сварки и цинкования.

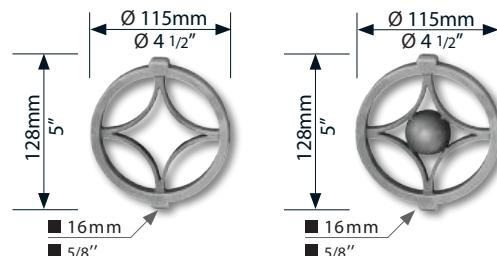

CR 116
CR 115

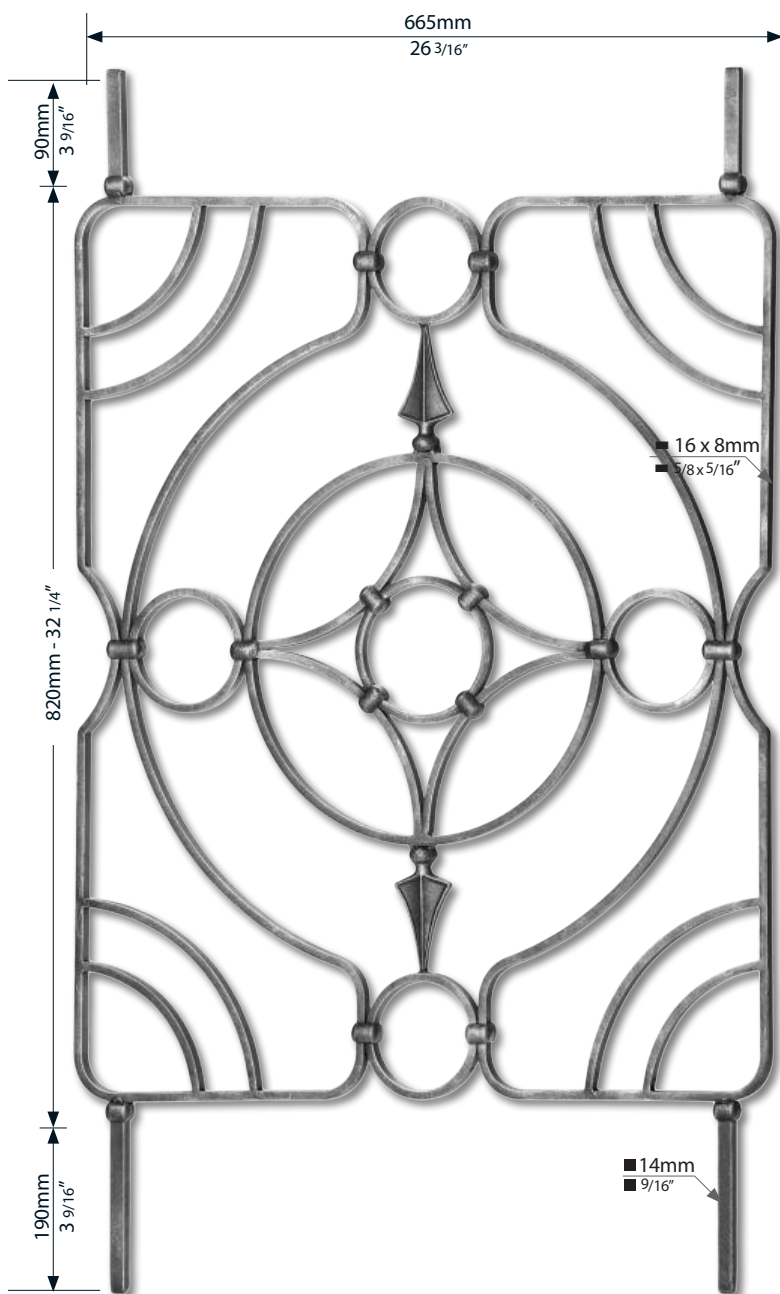

CYEL 135

Exemple d'utilisation - Anwendungsbeispiel
 Illustration - Voorbeelden voor toepassingen
 Ejemplo de empleo - Пример использования.



Manchons en acier (galvanisables) avec vis de fixation.
 Zierhülsen aus Eisen (Feuerverzinkbar) mit Blockierschraube.
 Steel collars (suitable for galvanizing) are supplied with a set screw.
 Sierhulzen uit staal voorzien (verzinkbaar) van een blokkeerschroef.
 Macollas en acero (galvanizable) con tornillo de fijación.
 Муфты из стали (пригодны для цинкования) с зажимным винтом.

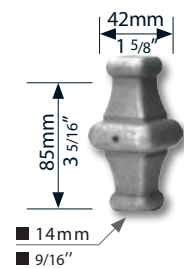

EGK 82

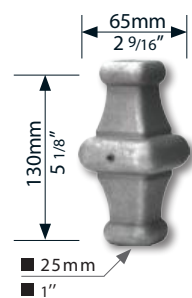

EGK 125

FER